



הוראות הפעלה

תנור מובנה

דגמים:

FP2K66E9X

FD2K66E9BC

FD2K66E9IC



מוצרים בע"מ

461308510

לקוחות יקרים

חברת הידור מוצרים בע"מ מודה לכם על שרכשתם מוצר איכותי זה. קראו בבקשה בהקפדה את ההוראות בחוברת זו המכילים מידע חשוב. שמרו חוברת זו במקום בטוח לשימוש עתידי.

לפני שימוש ראשון

- למען בטיחות ילדיכם, אנא שמרו את כל חומרי האריזה (שקיות פלסטיק, קופסאות קרטון, קלקר וכו') מחוץ להישג ידם. ניתן לשמור על האריזה לצורך אחסון עתידי.
- וודאו שלא נותרו שאריות אריזה או ציפויי הגנה בתוך או על התנור ונקו אותו ואת אביזריו במים עם מעט נזל לשטיפת כלים.
- בשימוש ראשון עלול להפלט ריח לא נעים ומעט עשן - התופעה טבעית. יש להפעיל את התנור במצב ריק למשך חצי שעה בטמפרטורה המקסימלית. הקפידו לפתוח חלונות כדי לאפשר אוורור מכסימלי.

פינוי

מכשיר זה בנוי מחומרים הניתנים לשימוש חוזר. הסימן  המוטבע על המוצר או על המסמכים הנלווים מציינ, בהתאם לתקנות האיחוד האירופי EC/2002/96 לסילוק ופינוי ציוד חשמלי ואלקטרוני משומש (WEEE), שאין להתייחס למוצר כאל אשפה ביתית רגילה, אלא יש לפנותו למרכז איסוף המתאים למחזור ציוד חשמלי ואלקטרוני. לפני השלכת המכשיר, חתכו את כבל החשמל כך שלא ניתן יהיה לחבר אותו לרשת החשמל.

- 4 הוראות בטיחות
- 6 אביזרים
- 7 לוח הבקרה
- 8 תוכניות
- 9 תפעול בסיסי
- 10 תחזוקה ונקיון

מידות להתקנה

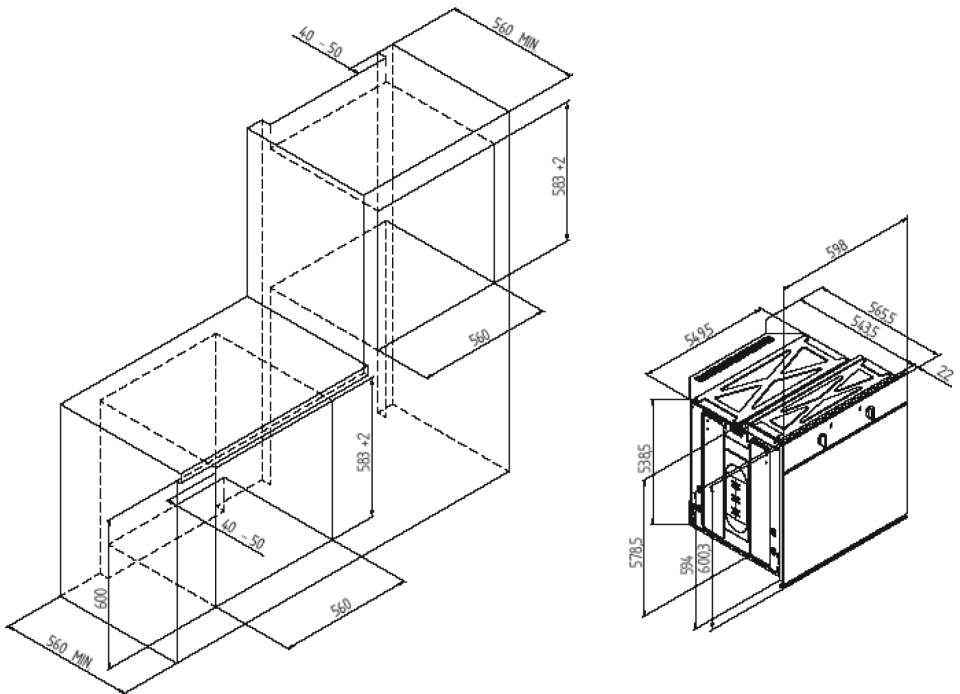

▲ התקנה רק ע"י מתקין מורשה מטעם היבואן!

▲ החיבור לחשמל רק ע"י חשמלאי מוסמך!

▲ יש לקרוא את כל הוראות הבטיחות לפני הפעלת המכשיר ולשמור עליהן לשימוש עתידי. היצרן ו/או היבואן לא יהיו אחראים לכל נזק שייגרם כתוצאה משימוש במכשיר שלא בהתאם להוראות.

▲ המכשיר מיועד לשימוש ביתי בלבד (למעט מבנה נייד), בסביבה מאווררת (אך מוגנת מרוח חזקה) ובמרחק בטוח מחומרים דליקים. בהעדר פתח אוורור טבעי (חלון למשל), מומלץ להתקין מתקן פינוי לאדים ולחום מסוג קולט אדים או ונטה חשמלית.

▲ מקמו את המכשיר על משטח מפולס ויציב תוך השארת מרווח אוורור מתאים.

▲ השימוש במכשיר אך ורק למטרתו המקורית כמפורט בחוברת זו. אין לבצע בו התאמות לשימוש אחר.

▲ אין להשתמש באביזרים נלווים שאינם מסופקים עם המכשיר או שלא אושרו במפורש לשימוש ע"י היצרן - סכנת פציעה, שריפה או התחשמלות!

▲ מכשיר זה אינו מיועד לשימוש על ידי אנשים (כולל ילדים) מוגבלים גופנית או נפשית או חסרי ניסיון או ידע מתאים, אלא תחת פיקוח מתאים. יש להשגיח עליו היטב כאשר הוא מופעל בקרבת ילדים.

▲ במקרה של כשל תפעולי, כבו מיידית את המכשיר, נתקו אותו מהחשמל וצרו קשר עם מרכז השירות. קוד הדגם ומספרו הסיידורי רשומים על פתקית המודבקת לצד התנור. מומלץ להעתיקם לפני ההתקנה.

חשמל

▲ וודאו שמתח החשמל המגיע לשקע שבקיר הוא 230V 50Hz עם הארקה תקנית ונתיך הגנה. השקע צריך לתמוך בהספק החשמל המקסימלי של מכשיר זה. אם התקע אינו מתאים לשקע החשמל, יש לבצע את ההתאמות הנדרשות ע"י חשמלאי מוסמך. מומלץ שלא להשתמש במפצל חשמל ובכבל הארכה.

▲ למכשיר זה מומלץ קו מתח נפרד עם מפסק ונתיך הגנה בלעדי המותאם להספק החשמלי המקסימלי של מכשיר זה כמצויין על גבי התווית המצורפת.

▲ יש לאפשר גישה נוחה לחיבור וניתוק פתיל הזינה (כבל החשמל) של המכשיר מרשת החשמל. אין לחבר או לנתק את המכשיר משקע חשמל בידיים רטובות או עם רגליים יחפות. הקפידו על ניתוקו במשיכת תקע החשמל עצמו ולא במשיכת הכבל. בהעדר גישה נוחה, חובה להשתמש בהתקן ניתוק (מפסק) ייעודי שישמר במצב תפעולי מוכן לשימוש.

- ▲ יש להתקין את פתיל הזינה (כבל החשמל) באופן שלא יהווה מכשול בדרך. אסור לכופף אותו בזווית חדה, או למתוח אותו! יש למקם את כבל החשמל כך שלא ייחשף לטמפרטורה גבוהה מדי או לרטיבות.
- ▲ אם פתיל הזינה (כבל החשמל) ניזוק, יש להחליפו על ידי היצרן, סוכן השירות שלו או אדם מוסמך אחר, כדי למנוע סכנת שריפה או התחשמלות.
- ▲ יש לנתק את המכשיר ממקור המתח לפני כל טיפול ניקוי ותחזוקה.

תנור

- ▲ אין להישען על דלת התנור הפתוחה. הדבר עלול לגרום נזק, במיוחד באזור ציר הדלת.
- ▲ הזהרו שלא לגעת בחלקים החמים! השתמשו בכפפות מתאימות כדי להכניס או להוציא את כלי הבישול או המגשים לתנור חם.
- ▲ וודאו שהמדפים מונחים במקומם בצורה נכונה ויציבה.
- ▲ אין לתפעל את התנור, בידיים רטובות או עם רגליים יחפות.
- ▲ הקפידו תמיד להשתמש בכלים חסיני חום. אין להשתמש בכלים פגומים או בלתי יציבים.
- ▲ אין לחמם נוזלים ומזונות אחרים במיכלים אטומים. הם עלולים להתפוצץ.
- ▲ אין לכסות את קרקעית תא האפייה ברדיד אלומיניום ("נייר כסף") ואין להניח עליה תבנית או כל חומר צובר חום אחר במהלך פעולת התנור.
- ▲ התנור מיועד לבישול, לאפייה ולחימום מזון ומשקאות. אין להשתמש בו לייבוש מזון, בגדים, נעליים או חפצים אחרים. סכנת שריפה!
- ▲ יש להקפיד להשגיח על התנור בעת קליית מזון כמו למשל לצורך הכנת צנים ("טוסט"). המזון עלול להתלקח בקלות.
- ▲ אין להשתמש בחומרים דליקים כמו למשל: ניילון ונייר. אין לאכסן חומרים כאלה בתא האיכסון המובנה בתנור.
- ▲ פליטת אויר חם היא תופעה תקנית בזמן הפעלת המכשיר - אין לחסום את האוויר.
- ▲ שמרו על נקיון התנור - שאריות מזון הכוללות שומן עשויות לגרום להתפרצות דליקה. הקפידו במיוחד לנקות היטב את הגריל ומגש איסוף השומן לפני שימוש נוסף.
- ▲ ודאו שכבל החשמל של מכשיר זה או של מכשירי חשמל אחרים, לא ייתפסו בדלת התנור. סכנת שריפה והתחשמלות עקב המסת בידוד הכבל!
- ▲ הקפידו שכל המתגים יהיו במצב סגור כאשר התנור אינו בשימוש. כאשר אינו בשימוש זמן רב, יש לנתקו מהחשמל.

אביזרים אלו מתייחסים למספר דגמים וייתכן שלא כל האביזרים המתוארים יסופקו.

חיבור אופציונלי לאביזר קצה של מדחום (Probe) הננעץ בתוך מזון (כמו נתחי בשר גדולים)

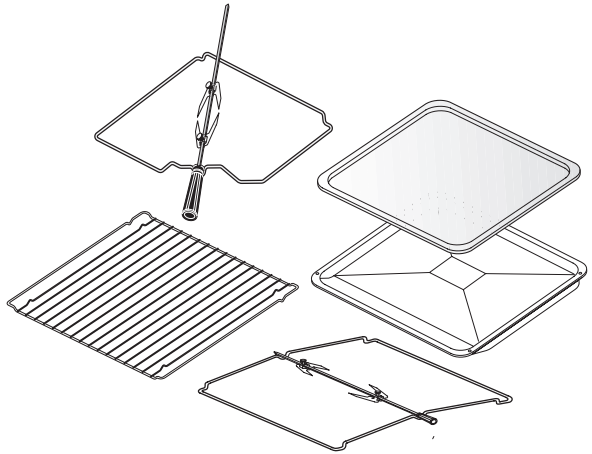
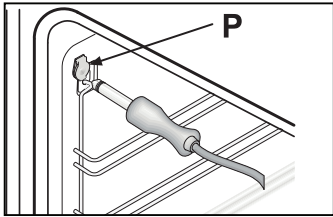

שימוש בשיפוד אופציונלי

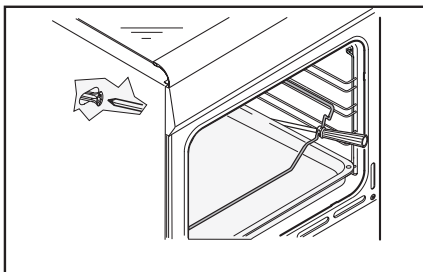
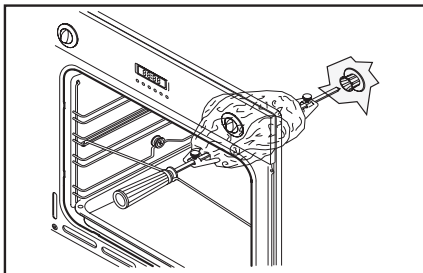

סוגי מסילות

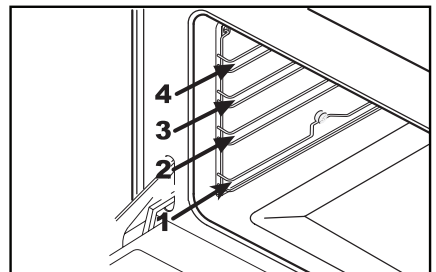
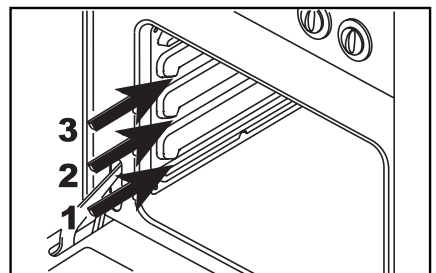

כפתורים אלה מתייחסים למספר דגמים וייתכן שהאפשרויות בפועל יהיו שונות מהמתואר.

שימו לב במיוחד לאפשרויות המסומנות:  - להדלקת תאורה,  - לסיבוב השיפוד ו-  - להפעלת המאוורר שעשויות להופיע בתצורות שונות.

בורר טמפרטורת התנור ("תרמוסטט").

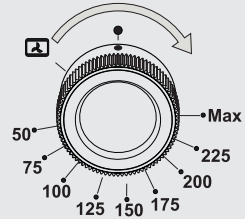

בורר תוכניות פעולה.

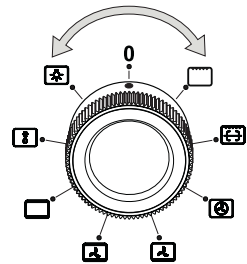

מד טמפרטורת התנור.

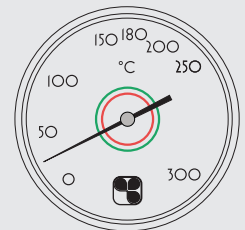

נורית חיווי התחממות התנור. נורית החיווי כבה כאשר התנור מגיע לטמפרטורה הרצויה.



נורית חיווי חיבור לחשמל.



התוכניות משתנות בהתאם לדגם התנור. לא כל התוכניות קיימות בכל הדגמים!

שימוש	גופי חימום	תוכנית
תנור כבוי.	-	0
הדלקת תאורה.	-	
הפשרה בטמפרטורת החדר.	מאוורר	
מאפים שצריך לשמור על לחותם. יש צורך בחימום מוקדם לטמפרטורה הרצויה.	העליון והתחתון	
מאפים ופשטידות המצריכים פיזור חום אחיד עם השחמה. אפיה בקומות מצריכה החלפת מיקום באמצע. בדרך כלל אין צורך בחימום מוקדם.	העליון, התחתון והמאוורר	
מאפים המצריכים פיזור חום אחיד ללא השחמה. בדרך כלל אין צורך בחימום מוקדם.	גוף החימום התחתון ושבגב התנור והמאוורר	
מאפים המצריכים פיזור חום אחיד ללא השחמה. בדרך כלל אין צורך בחימום מוקדם.	גוף החימום שבגב התנור והמאוורר	
צליית שפודי בשה.	הגריל ומנוע השפוד	
צליית עופות והשחמה איטית.	הגריל והמאוורר	
פשטידות ומאפים מוקרמים או המצריכים השחמה. יש צורך בחימום מוקדם.	העליון	

1. הכינו את המזון בכלי מתאים שעמיד לחום והכניסו מגש או רשת למסילה בגובה מתאים (אלא אם מכינים את המזון בתבנית מקורית של התנור). הקפידו להוציא מהתנור את כל האביזרים שאינם בשימוש.
2. אם אין צורך בחימום מוקדם של התנור, הניחו כבר בשלב זה את הכלי על מרכז המגש/הרשת או הכניסו את התבנית המקורית למסילה בגובה מתאים. אין להניח כלי בישול/תבנית אפייה ישירות על קרקעית התנור. בעת צליה על רשת ללא כלי, יש להניח תחתיה מגש לקליטת טיפטופי השומן. מומלץ להוסיף מים למגש על מנת למנוע ריחות לא נעימים או אפילו התלקחות השומן.
3. סגרו את דלת התנור לאחר שוידאתם שאין שום דבר המפריע לסגירתה עד הסוף.
4. בחרו בתוכנית הפעולה הרצויה (בישול/אפיה/צליה) באמצעות בורר תוכניות הפעולה.
5. כווננו את הטמפרטורה הרצויה באמצעות בורר הטמפרטורה.
6. הפעילו את התנור ידנית, ללא הגבלת משך זמן, באמצעות סיבוב קוצב משך זמן פעולה למצב . להפסקת פעולת התנור, סובבו חזרה את הבורר למצב 0. לחילופין, קבעו מראש את משך זמן הפעולה באמצעות סיבוב הקוצב למשך זמן הפעולה הרצוי.
7. נורית חיווי הפעולה נדלקת כאשר התנור מתחמם וכבית כאשר התנור מגיע לטמפרטורה שנבחרה. בשלב זה יש להכניס לתנור את המזון שהכנתו מצריכה חימום מוקדם של התנור.
8. בעת בישול/אפיה בקומות, כדאי להחליף מקומות באמצע הפעולה. בעת צליה, כדאי להפוך את המזון. כדי שלא להפגע מהאדים, פתחו את דלת התנור בשני שלבים: תחילה פתחו חלקית למשך שניות אחדות ורק אח"כ פתחו אותה במלואה. כאשר התנור פועל, החזיקו את הדלת פתוחה זמן קצר ככל האפשר.
9. לאחר הפסקת פעולת התנור כבו אותו בהעברת בורר תוכניות הפעולה למצב 0. ייתכן שהמאוורר ימשיך לפעול זמן מה גם לאחר כיבוי התנור.



- נתקו את הכבל הראשי מהחשמל והמתינו להתקררות.
- השתמשו בכפפות מגן.
- הוציאו החוצה את כל האביזרים. במידת האפשר פרקו גם את המסילות.
- יש למנוע מגע של חומרי ניקוי בגופי החימום ובתרמוסטט.
- את כל החלקים ניתן לנקות עם מים וסבון.
- אין להשתמש בחומרי ניקוי (כמו "סקוץ'", "צמר פלדה" או אבקות משפשפות) שעלולים לשרוט את התנור.

פרוק דלת התנור

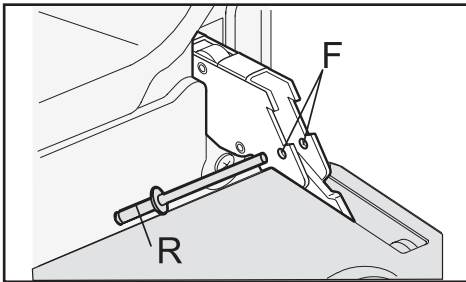

1. פתחו את הדלת עד הסוף.
2. הכניסו מסמר דק (R) לחורים (F).
3. הרימו מעט את הדלת ומשכו אותה עד שתשתחרר ממקומה.
4. הרכיבו בסדר הפוך לסדר הפרוק.

- הוצאת הזכוכית בלבד בחלק מהדגמים:

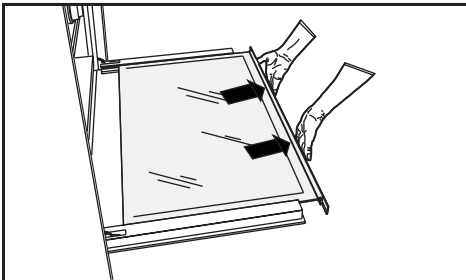

פרוק מסילות הצד

(כדי להקל על הגישה לדפנות בדגמים תומכים)

- הסיטו מעט את המסילות כדי לשחרר אותן מהתפסים כמתואר באיור.

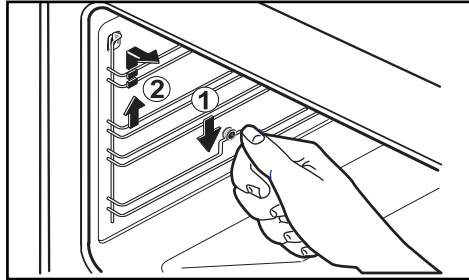

החלפת נורה

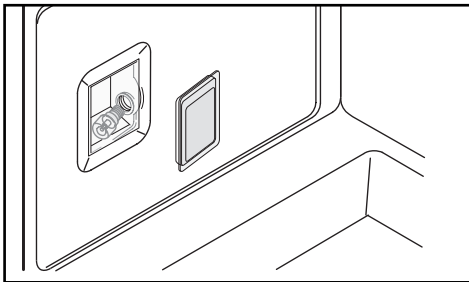

1. פתחו את מכסה בית הנורה בהתאם לדגם.

2. הוציאו את הנורה כמתואר באיור בהתאם לדגם.

זהירות

• וודאו שוב שהתנור מנותק מהחשמל.

• אין לגעת בנורת האלוגן/קווארץ בידיים חשופות - כתמי שומן שיישארו עליה עלולים להשרף ולגרום להתחממות לא מבוקרת שתגרום לפיצוץ הנורה.

• אין להשתמש בתנור ללא נורה.

