

**ELECTRONIC NO-FROST
MULTIZONE REFRIGERATOR**

Fridge & Freezer
Instruction booklet

**LC916EIX
LC916EBEIGE
LC916EBIX**

General features of your appliance

1. Thanks to patented trizbar design fracture risk occurring due to misuse by users, which is common for opponent manufacturers, has been eliminated.
2. Our new No-Frost technology ensures that the air circulates separately in the cooler and freezer compartments. This ensures that no odours pass between compartments, and vegetables remain fresh for longer periods.
3. The energy efficient fan maintains air circulation by running independently even if the compressor does not run. Thus, a uniform and balanced air circulation is created between cooler shelves.
4. Through specific air conduit design, the fans distribute the cold air from multiple vents on all shelf levels in the cooler.
5. By special patented application, display edges and corners form a smooth surface against the door and ensure a perfect aesthetic appearance. Thanks to the touch-operated electronic instrument panel, temperature controls can be accessed easily and an even view is ensured aesthetically.
6. The appliance contains LEDs which light up gradually, rather than a sudden flash. The LEDs display 100% brightness within a few seconds after the door is opened.
7. A telescopic rail used in the chiller compartment ensures that the chiller operates easily and quietly.
8. To avoid the chiller door slamming or being left open, the door includes a self-closing function.

Index

General features of your appliance	1
BEFORE USING YOUR FRIDGE	4
1. General warnings	4
2 Old and out-of-order fridges	7
1.3 Safety Warnings	7
1.4 Installing and Operating your Fridge	8
1.5 Before Operating your Fridge	9
1.5 General information about new NO FROST Technology	9
USE OF APPLIANCE	10
2.1 Introducing parts	10
2.2 Electronic display and usage	11
2.2.1 Beverage cooling (QDRINK).....	12
2.2.2 Economic mode [eco]	12
2.2.3 Holiday mode (H).....	12
2.2.4 Quick freezing (SF SUPERFREEZE)	12
2.2.5 Quick cooling (SC SUPERCOOL)	12
2.2.6 Cooler [COOLER].....	12
2.2.7 Freezer / Cooler 1 [ZONE 1].....	13
2.2.8 Freezer [ZONE 2]	13
2.2.9 Child lock (Key Symbol).....	13
2.2.10 Screensaver [s.saver]	13
2.2.11 Night sensor	13
2.2.12 Dealer Demo mode.....	13
2.2.13 Alarm.....	13
2.2.14 Compartment On-Off mode	13
2.2.15 Using a Freezer Compartment as Cooler Compartment Based On Demand	14
2.3 Warnings about Temperature Adjustments	14
2.4 Accessories	15
2.4.1 Icebox	15
2.4.2 Natural Ion Tech / Ioniser	15
2.4.3 Vegetable Bowl and Chiller (Breakfast)	16
2.4.5 Maxi-fresh preserver	17

PLACING THE FOOD	18
3.1 Cooler Compartment	18
3.2 Deep-Freeze Compartments	20
CLEANING & MAINTENANCE	24
4.1 Replacing LED lights used for illumination	24
SHIPMENT AND REPOSITIONING	25
BEFORE CALLING SERVICE	26
6.1 Recommendations for Energy Saving	28





Symbol ISO 7010 W021

Warning; Risk of fire / flammable materials

1. General warnings

 **WARNING:** Keep the ventilation openings of the Fridge clear from obstruction.

 **WARNING:** Do not use mechanical devices or other means to accelerate the defrosting process.

 **WARNING:** Do not use other electrical appliances inside the Fridge.

 **WARNING:** Do not damage the refrigerant circuit.

 **WARNING:** When positioning the appliance, ensure the supply cord is not trapped or damaged.

 **WARNING:** Do not locate multiple portable socket-outlets or portable power supplies at the rear of the appliance.

 **WARNING:** To avoid personal injury or damage this appliance must be installed in accordance with the manufacturer instructions.

 If your appliance uses R600a as a refrigerant (this information will be provided on the label of the cooler) you should take care during transportation and installation to prevent the cooler elements from being damaged. R600a is an environmentally friendly and natural gas, but it is explosive. In the event of a leak due to damage of the cooler elements, move your freezer away from open flames or heat sources and ventilate the room where the appliance is located for a few minutes.

- While carrying and positioning the freezer, do not damage the cooler gas circuit.
- Do not store explosive substances such as aerosol cans with a flammable propellant in this appliance.

BEFORE USING YOUR FRIDGE

- This appliance is intended to be used in household and domestic applications such as:
 - staff kitchen areas in shops, offices and other working environments.
 - farm houses and by clients in hotels, motels and other residential type environments.
 - bed and breakfast type environments;
 - catering and similar non-retail applications.
- If the socket does not match the freezer plug, it must be replaced by the manufacturer, a service agent or similarly qualified persons in order to avoid a hazard.
- A specially grounded plug has been connected to the power cable of your freezer. This plug should be used with a specially grounded socket of 16 amperes. If there is no such socket in your house, please have one installed by an authorised electrician.
- This appliance can be used by children aged from 8 years and above and persons with reduced physical, sensory or mental capabilities or lack of experience and knowledge if they have been given supervision or instruction concerning use of the appliance in a safe way and understand the hazards involved. Children shall not play with the appliance. Cleaning and user maintenance shall not be made by children without supervision.
- Children aged from 3 to 8 years are allowed to load and unload refrigerating appliances. Children are not expected to perform cleaning or user maintenance of the appliance, very young children (0-3 years old) are not expected to use appliances, young children (3-8 years old) are not expected to use appliances safely unless continuous supervision is given, older children (8-14 years old) and vulnerable

BEFORE USING YOUR FRIDGE

people can use appliances safely after they have been given appropriate supervision or instruction concerning use of the appliance. Very vulnerable people are not expected to use appliances safely unless continuous supervision is given.

- If the supply cord is damaged, it must be replaced by the manufacturer, an authorised service agent or similar qualified persons, in order to avoid a hazard.
- This appliance is not intended for use at altitudes exceeding 2000 m.

To avoid contamination of food, please respect the following instructions:

- Opening the door for long periods can cause a significant increase of the temperature in the compartments of the appliance.
- Clean regularly surfaces that can come in contact with food and accessible drainage systems.
- Store raw meat and fish in suitable containers in the refrigerator, so that it is not in contact with or drip onto other food.
- Two-star frozen-food compartments are suitable for storing pre-frozen food, storing or making ice cream and making ice cubes.
- One-, two- and three-star compartments are not suitable for the freezing of fresh food.
- If the refrigerating appliance is left empty for long periods, switch off, defrost, clean, dry, and leave the door open to prevent mould developing within the appliance.

BEFORE USING YOUR FRIDGE

.2 Old and out-of-order fridges

- If your old fridge or freezer has a lock, break or remove the lock before discarding it, because children may get trapped inside it and may cause an accident.

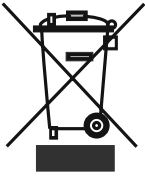

- Old fridges and freezers may contain isolation material and refrigerant with CFC or HFC. Therefore, take care not to harm environment when you are discarding your old fridges or freezers.

Please ask your municipal authority about the disposal of the WEEE reuse, recycle and recovery purposes.

Notes:

- Please read the instruction manual carefully before installing and using your appliance. **We are not responsible for the damage occurred due to misuse.**
- Follow all instructions on your appliance and instruction manual, and keep this manual in a safe place to resolve the problems that may occur in the future.
- This appliance is produced to be used in homes and it can only be used in domestic environments and for the specified purposes. It is not suitable for commercial or common use. Such use will cause the guarantee of the appliance to be cancelled and our company will not be responsible for losses incurred.
- This appliance is produced to be used in houses and it is only suitable for cooling / storing food. It is not suitable for commercial or common use and/or for storing substances except for food. Our company is not responsible for losses to be incurred in the contrary case.

1.3 Safety Warnings

- Do not connect your Fridge Freezer to the mains electricity supply using an extension lead.
- Do not plug in damaged, torn or old plugs.
- Do not pull, bend or damage the cord.

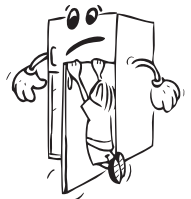

- If your supply cord is damaged, it should be replaced by authorised service to avoid any danger.
- This appliance is designed for use by adults, do not allow children to play with the appliance or let them hang off the door.
- Do not break or scrape the ice with a sharp object such as a knife.
- Never touch the power cord/plug with wet hands as this could cause a short circuit or electric shock.



- Do not place glass bottles or beverage cans in the ice-making compartment as they can burst as the contents freeze.
- Do not place explosive or flammable material in your fridge. Place drinks with high alcohol content vertically in the fridge compartment and make sure that their tops are tightly closed.



BEFORE USING YOUR FRIDGE

- When removing ice from the ice-making compartment, do not touch it. Ice may cause frost burns and/or cuts.
- Do not touch frozen goods with wet hands. Do not eat ice-cream or ice cubes immediately after you have taken them out of the ice-making compartment.
- Do not re-freeze frozen goods after they have defrosted. This may cause health issues such as food poisoning.
- Secure any accessories in the fridge during transportation to prevent damage to the accessories.
- Do not use plug adapter.



1.4 Installing and Operating your Fridge

Before starting to use your fridge, you should pay attention to the following points.

 **CAUTION!** Never replace any electrical parts inside the refrigerator. In cases requiring replacement, contact Authorised Technical Service.

- The operating voltage for your fridge is 220-240 V at 50Hz.
- **We do not accept responsibility for any damages that occur due to ungrounded usage.**
- Place your fridge where it will not be exposed to direct sunlight.
- Your appliance should be at least 50 cm away from stoves, gas ovens and heater cores, and at least 5 cm away from electrical ovens.
- Your fridge should never be used outdoors or exposed to rain.
- When your fridge is placed next to a deep freezer, there should be at least 2 cm between them to prevent humidity forming on the outer surface.
- Do not place heavy items on the appliance.
- Do not place anything on your fridge, and install your fridge in a suitable place so that at least 15 cm of free space is available above it.
- Use the adjustable front legs to make sure your appliance is level and stable. You can adjust the legs by turning them in either direction. This should be done before placing food in the fridge.
- Before using your fridge, wipe all parts with a solution of warm water and a teaspoon of sodium bicarbonate, then rinse with clean water and dry. Place all parts in the fridge after cleaning.
- No carpets, rugs, etc. which may obstruct air circulation should be laid under the refrigerator.
- Install the plastic distance guide (the part with black vanes at the rear) by turning it 90° (as shown in the figure) to prevent the condenser from touching the wall.
- The refrigerator should be placed against a wall with a free space not exceeding 75 mm.

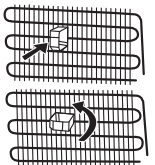

BEFORE USING YOUR FRIDGE

1.5 Before Operating your Fridge

- When using your fridge for the first time, or after transportation, keep it in an upright position for at least 3 hours before plugging into the mains. This allows efficient operation and prevents damage to the compressor.
- Your fridge may have a smell when it is operated for the first time. This is normal and the smell will fade away when your fridge starts to cool.



1.5 General information about new NO FROST Technology



New No-Frost fridges have a different working system than static fridges.

Other fridges may experience ice build up in the freezer compartment due to door openings and humidity in the food. In such fridges regular defrosting is required; the fridge has to be periodically turned off, the frozen food moved to a suitable container and the ice which has formed in the freezer compartment removed.

In No-Frost fridges, dry cold air is pumped evenly into the fridge and freezer compartments using a fan. The cold air cools your food evenly and uniformly, preventing humidity and ice build up.

In the refrigerator compartment, air blown by the fan located at the top of refrigerator compartment is cooled while passing through the gap behind the air duct. At the same time, the air is blown out through the holes in the air duct evenly spreading cool air throughout the refrigerator compartment.

As there is no air passage between the freezer and refrigerator compartments there will be no odor mixing.

As a result of this, your No-Frost fridge gives you ease of use as well as huge volume and a stylish appearance.

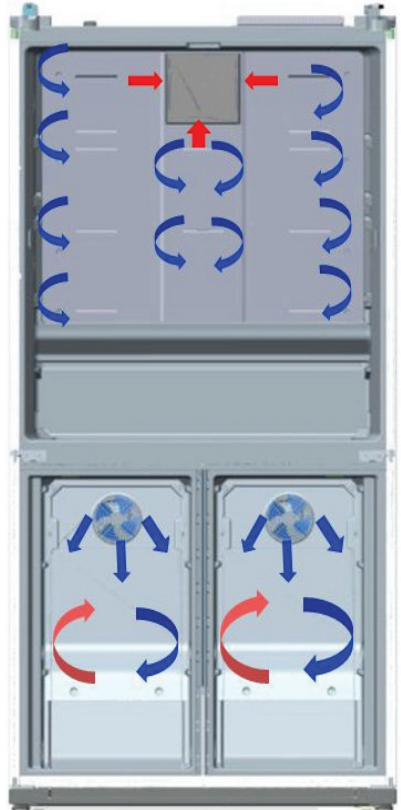

Blue arrow

Blow cold air

Red arrow

Returning hot air

PART 2. USE OF APPLIANCE

2.1 Introducing parts

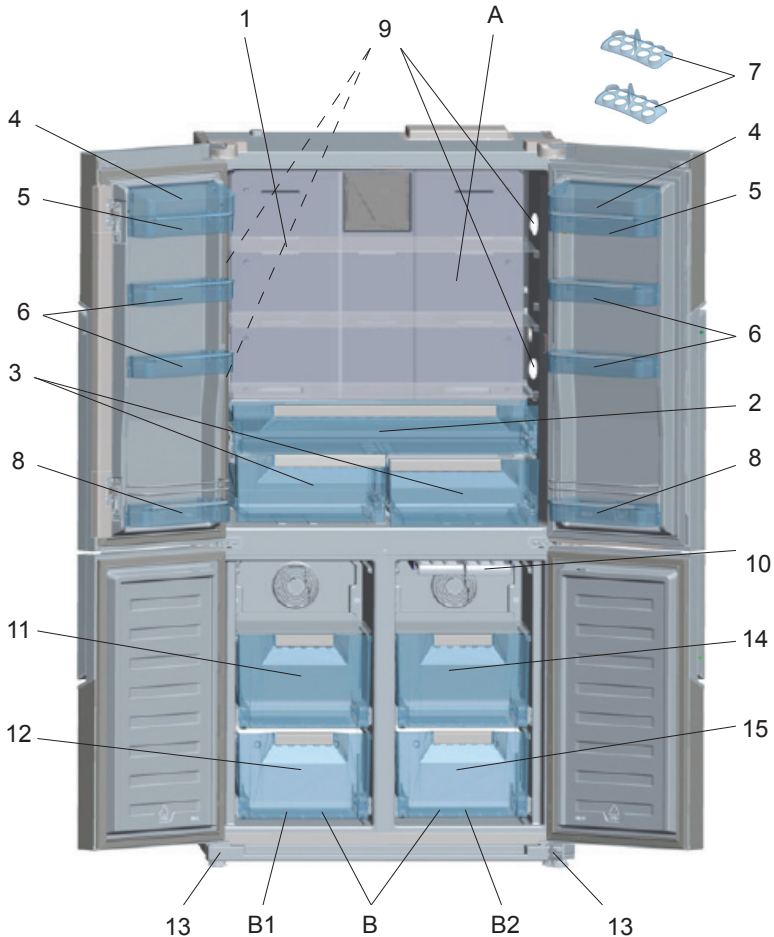

The purpose of this presentation is informing you about the parts of your appliance. The parts may vary depending on the model of the appliance.

A) Cooler Compartment

B) Fridge / Freezer Compartment

B1. Zone-1 / **B2.** Zone-2

1) Fridge compartment shelves

2) Chiller (breakfast) compartment

3) Crispers

4) Cheese-Butter shelf covers

5) Cheese, butter shelf

6) Door shelves

7) Eggcups

8) Door bottle shelves

9) LED lights

10) Iceboxes

11) Freezer / Cooler top basket

12) Freezer / Cooler bottom basket

13) Adjustable stays

14) Freezer top baskets

15) Freezer bottom baskets

USE OF APPLIANCE

2.2 Electronic display and usage

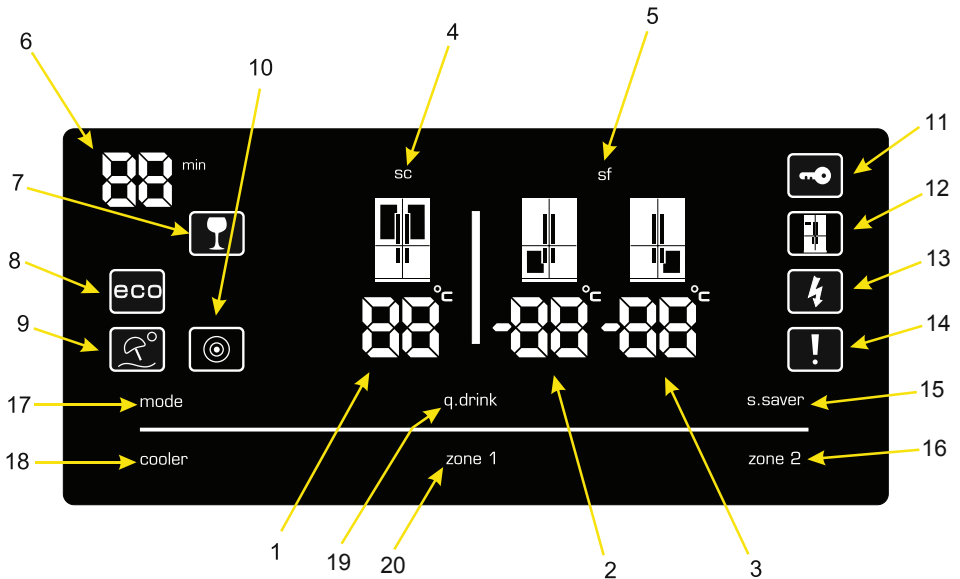

1. Fridge Compartment Temperature indicator
2. Left Freezer Compartment Temperature indicator
3. Right Freezer Compartment Temperature indicator
4. Super cooling light
5. Super freezing light
6. Qdrink alarm counter
7. Qdrink light
8. Economy mode
9. Holiday mode
10. Night sensor
11. Child lock
12. Dealer-Demo mode
13. Low voltage warning
14. Alarm
15. Screensaver button
16. Zone 2 (Right freezer) button
17. Mode button
18. Cooler button
19. Qdrink mode button
20. Zone 1 (Left freezer) button

The values on the screen indicate temperature values specified by the consumer.

Standby display is protected against faulty contact. You must touch any key on the display before you can take any action. After 2 seconds, as in this case, the beep-beep tone will sound and the display can be used. Wait 20 seconds at the end of the process and the display will return to standby mode.

USE OF APPLIANCE

2.2.1 Beverage cooling (QDRINK)

Press the [q.drink] button to activate beverage cooling mode. Each press will increment the time in segments of 5 minutes up to a maximum of 30 minutes, after which it will return to zero. You can view the time zone you want to set on "Qdrink alarm counter" section. Qdrink mode sounds an audible alert after a specific period.



Important: It should not be confused with cooling.

Adjust the time according to the temperature of the bottles before you put them in the zone1 and/or zone2 compartments. For example, you can set the time to "5 minutes" in the beginning. After this time, if bottle has not cooled sufficiently, you may choose to set another 5 or 10 minutes cooling time. While using this mode you must check the temperature of the bottles regularly. When the bottles are cool enough you must take them out of the appliance otherwise they may burst or explode.

2.2.2 Economic mode [eco]

Economic mode ensures that your refrigerator runs at the most efficient temperatures. To activate "ECO" mode, press the [mode] button until "eco and e" light is on.

2.2.3 Holiday mode (H)

Holiday mode is represented by an umbrella and sun. If you will go to holiday for a long time during which you will not use cooler compartment, you can activate this mode. To switch the appliance to holiday mode, press the [mode] button until "holiday symbol and H" light comes on.

2.2.4 Quick freezing (SF SUPERFREEZE)

Press the [zone1] or [zone2] buttons until "sf" is displayed on the electronic display. Once "sf" is displayed, an audible beep will sound if you do not press a button and the mode will be selected. You can use this mode to freeze prepared meals or freeze large amounts of food quickly. Quick freezing mode will automatically be deactivated after 24 hours or once the freezer compartment temperature sensor detects the correct temperature.



For quick freezing, select the zone1 compartment.

2.2.5 Quick cooling (SC SUPERCOOL)

Press the cooler button until "sc" is displayed on the electronic display. Once "sc" is displayed, an audible beep will sound if you do not press a button and the mode will be selected. You can use this mode to cool prepared meals or cool large amounts of food quickly. Quick cooling mode will be automatically cancelled after 4 or 6 hours depending on the environmental temperature or when the cooler compartment reaches a sufficiently low temperature.

2.2.6 Cooler [COOLER]

Cooler mode is used for setting the temperature of the cooler compartment. Press the [cooler] button to set the temperature to 2, 3, 4, 5, 6, 7 or 8 °C.

USE OF APPLIANCE

2.2.7 Freezer / Cooler 1 [ZONE 1]

This is the temperature setting button for the bottom-left compartment. By pressing the [zone 1] button the temperature of the bottom-left compartment can be set to -16, -17, -18, -19, -20, -21, -22, -23 or -24 °C. If you want to use the bottom-left compartment as cooler, press and hold the [zone1] button for 3 seconds to switch to this mode, then set the temperature to 2, 3, 4, 5, 6, 7 or 8 °C.

2.2.8 Freezer [ZONE 2]

This is the temperature setting button for the bottom-right compartment. By pressing the [zone 2] button the temperature of the bottom-right compartment can be set to -16, -17, -18, -19, -20, -21, -22, -23 or -24 °C.

2.2.9 Child lock (Key Symbol)

To activate the child lock, press and hold the [cooler]+[zone 2] buttons simultaneously for 3 seconds. When the child lock is active, other buttons will be deactivated and therefore changing the settings you have made will be prevented. To deactivate the child lock, press and hold the [cooler]+[zone 2] buttons simultaneously for 3 seconds.

2.2.10 Screensaver [s.saver]

This function saves energy by switching the lights on the digital indicator panel off. To activate it, press and hold the [s.saver] button for 3 seconds. To deactivate the screensaver press and hold the [s.saver] button for 3 seconds.

2.2.11 Night sensor

This function saves energy by switching the lights inside the refrigerator off if there is sufficient illumination. To activate it, press and hold the night sensor [mode] and [s.saver] buttons for 3 seconds.

2.2.12 Dealer Demo mode

This mode is reserved for service and is not related to the use of refrigerator.

2.2.13 Alarm

Once an alarm light comes on, you should contact a authorised service.

If you press [s.saver] button when there is an alarm and an exclamation mark on the display, the alarm sound will turn off. The exclamation mark will continue to be displayed on the digital indicator panel until the error is fixed.

2.2.14 Compartment On-Off mode

To turn off Zone1, Zone2 and the cooler at the same time;

- Press and hold the [mode] and [cooler] buttons simultaneously for 3 seconds. All figures indicating the part turned off will disappear on the digital indicator panel.

or

- Press and hold the [mode] and [zone 2] buttons simultaneously for 3 seconds. All figures indicating the part turned off will disappear on the digital indicator panel.

To turn off the Zone1 compartment,

press and hold the [mode] and [zone 1] buttons simultaneously for 3 seconds. All figures indicating the part turned off will disappear on the digital indicator panel.

To reactivate the turned-off compartment, use the same combination of buttons.

USE OF APPLIANCE

2.2.15 Using a Freezer Compartment as Cooler Compartment Based On Demand

The bottom left compartment on the appliance can be used either as freezer or as a cooler. Press and hold the [zone 1] button for 3 seconds to change the bottom-left compartment from a freezer to a cooler.



Important: If the Zone1 compartment will be converted from a freezer to a cooler:

- Empty the food from the Zone1 compartment and leave the door closed for four hours. Then food can be placed in the compartment.
- Baskets and/or shelves removed from the compartment should be re-fitted.

Similarly, in order to utilize any of bottom compartments used as cooler as freezers again, press and hold the related compartment button for 3 seconds.



Important: If the Zone1 compartment will be converted from cooler to freezer:

- Empty the food from the Zone1 compartment and leave the door closed for two hours. Then food can be placed in the compartment.
- When the zone 1 compartment is used as a cooler and the appliance is switched to Holiday or Economic setting, the zone 1 compartment will keep on running as cooler.

2.3 Warnings about Temperature Adjustments

- We recommend that you do not operate your fridge in environments where the ambient temperature is below 10°C because this will reduce its efficiency.
- Temperature adjustments should be made according to the frequency of door openings and the quantity of food kept inside the fridge.
- When you first switch on the appliance, allow it to operate for 24 hours continuously to cool down to the correct temperature. During this initial 24 hour period do not open the door or place a lot of food inside the appliance.
- If the appliance is switched off or unplugged, wait at least 5 minutes before plugging the appliance in or restarting it in order not to damage the compressor.
- Your fridge is designed to operate within specific ambient temperature ranges, according to the climate class stated on the information label. We do not recommend operating your fridge outside the stated temperatures value limits.
- This appliance is designed for use at an ambient temperature within the 16°C - 43°C range.

Climate Class	Ambient temperature °C
T	16 to 43°C
ST	16 to 38°C
N	16 to 32°C
SN	10 to 32°C



Note: If the ambient temperature is higher than 42°C, the compartment temperature cannot be set to -23°C or -24°C. It can only be set to -16°C, -17°C, -18°C, -19°C, -20°C -21°C or -22 °C.

USE OF APPLIANCE

2.4 Accessories

2.4.1 Icebox

- Remove the icebox by grasping its front side and pulling towards you.
- Fill $\frac{3}{4}$ of icebox with water and reinsert the icebox.
- You can take ice after approximately 2 hours. You can service the icebox by extracting it.

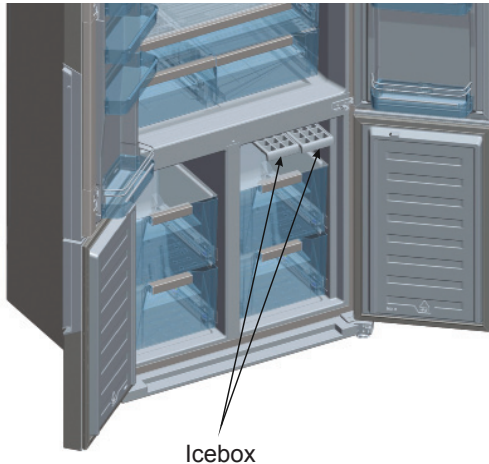

Note: When replacing the icebox after filling it with water, make sure that you position it horizontally without tilting it. Otherwise, water inside the icebox may spill onto the basket.

2.4.2 Natural Ion Tech / Ioniser

Natural Ion Tech spreads negative ions which neutralize particles of unpleasant smell and dust in the air.

By removing these particles from the air in the refrigerator, Natural Ion Tech improves air quality and eliminates odours.

- This feature is optional. It may not exist on your product.
- The location of your ioniser device may vary from product to product.

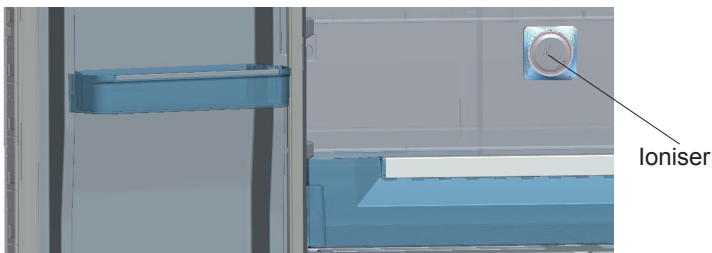

USE OF APPLIANCE

2.4.3 Vegetable Bowl and Chiller (Breakfast)

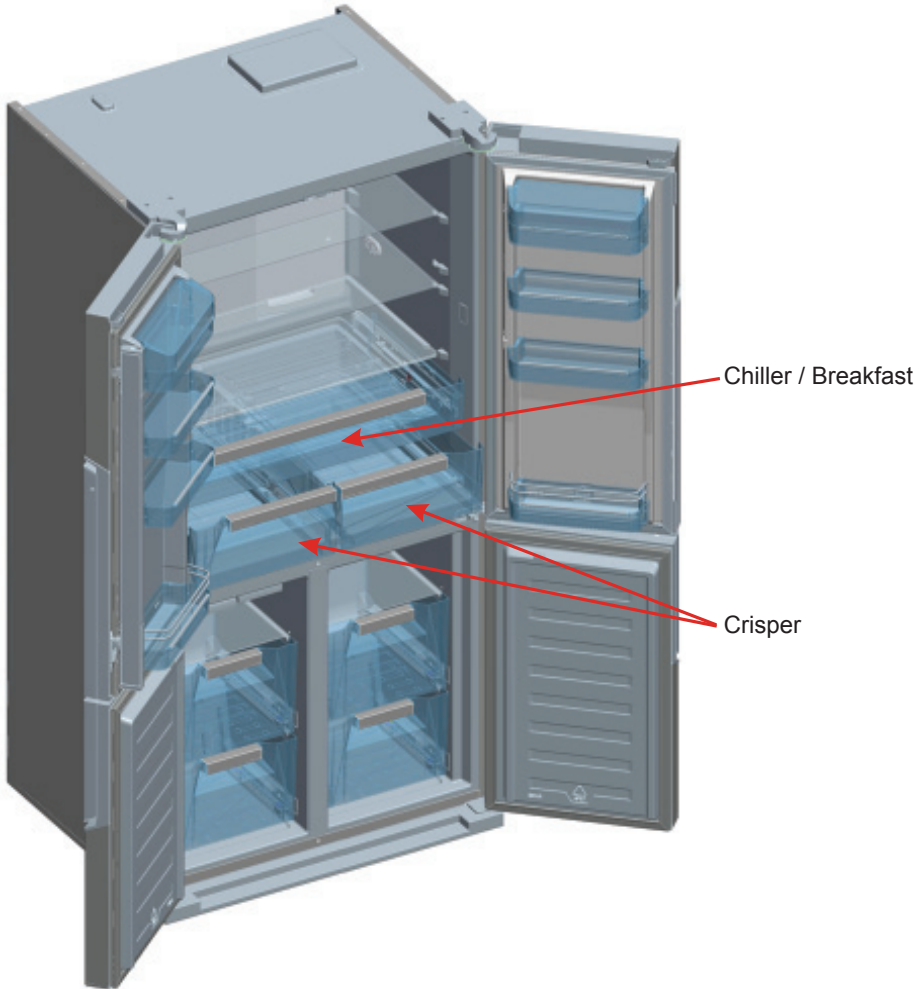

Chiller / Breakfast

When this compartment is used as chiller compartment, it ensures that your food is preserved at 0°C. You can place frozen food in this compartment to defrost. You can also keep meat and/or cleaned fish (in plastic bags or packets) which you plan to use within 1-2 days.



Note: Water freezes at 0°C, but if the food contains salt or sugar it will freeze at colder temperatures.



Do not put food to be frozen or iceboxes in this compartment.

USE OF APPLIANCE

2.4.4 CRISPER AIR SETTING BUTTON

Turn the air adjustment knob between crisper and chiller to the open position when the crisper is very full. This means that food in the crisper will remain fresh for a longer period of time.

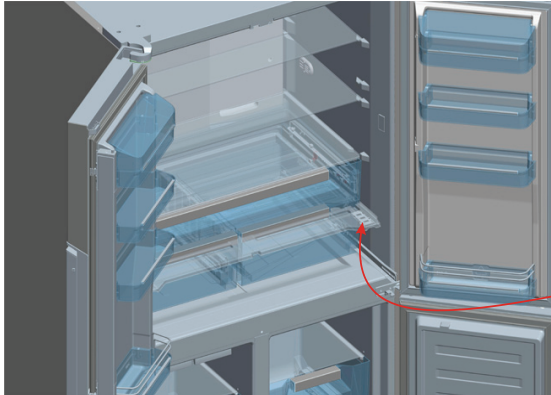

Crisper air adjustment button

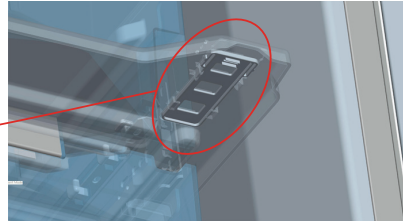

2.4.5 Maxi-fresh preserver

Maxi Fresh Preserver technology helps to remove ethylene gas (a bioproduct released naturally from fresh foods) and unpleasant odors from the crisper. In this way, food stays fresh for a longer time.

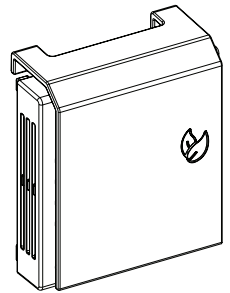
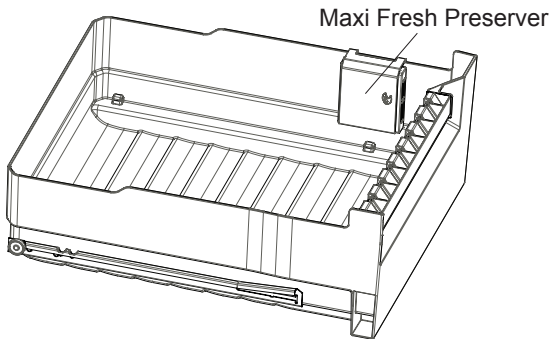

- Maxi Fresh Preserver must be cleaned once in a year. The filter should be waited for 2 hours at 65°C in a oven.
- To clean the filter, please remove the back cover of the filter box by pulling it in the direction of the arrow (A).
- The filter should not be washed with water or any detergent.

Notes: The assembly position of the filter may vary depending on the crisper design. Please see the related images on page 1. For some models, the filter cannot be attached as shown in the images. In this case it can be simply put into the drawer.

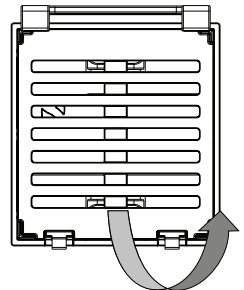

Visual and text descriptions on the accessories section may vary according to the model of your appliance.

3.1 Cooler Compartment

- Under normal operating conditions, set the temperature of the cooler compartment to +4 / +6 °C.
- To avoid frosting, humidification and odour, food should be placed in the fridge in closed containers or covered with appropriate material.
- Hot food and beverages should be cooled to room temperature before being placed in the fridge.
- Vegetables and fruits can be placed into crisper by packaging with clean and (if possible) spongy plastic bags.
- Storing fruits and vegetables separately helps stop ethylene sensitive vegetables (green leaves, broccoli, carrot etc.) being affected by ethylene releaser fruits (banana, peach, apricot, fig etc.).
- Do not put wet vegetables into the refrigerator.
- Storage time for all food products depends on the initial quality of the food and an uninterrupted refrigeration cycle before refrigerator storage.
- To avoid cross-contamination do not store meat products and fruits & vegetables together. Water leaking from meat may contaminate other products in the refrigerator. You should package meat products and clean any leakages on the shelves.
- Do not put food in front of the air flow passage.
- Storage time for all food products depends on the initial quality of the food and an uninterrupted refrigeration cycle before refrigerator storage.
- You should consume packaged foods before the expiry date.

Important Note:

- Cover the liquid and stews when you put them on fridge. If you do not, the humidity inside the fridge will increase, causing the fridge to operate less efficiently. Covering the food and beverages also allow you to protect their taste and flavour.
- Potatoes, onion and garlic should not be kept in the fridge.

Some suggestions on the placing and storing of your food in the fridge compartment are supplied below.

PLACING THE FOOD

Food	Maximum Storage time	Where to place in the fridge department
Vegetables and fruits	1 week	Vegetable bin
Meat and fish	2 - 3 Days	Wrapped in plastic foil or bags or in a meat container (on the glass shelf)
Fresh cheese	3 - 4 Days	In special door shelf
Butter and margarine	1 week	In special door shelf
Bottled products, milk and yoghurt	Until the expiry date recommended by the producer	In special door shelf
Eggs	1 month	In the egg shelf
Cooked food		All shelves

PLACING THE FOOD

3.2 Deep-Freeze Compartments

- The freezer compartment is used for freezing fresh food, for storing frozen foods for the period of time indicated on packaging and for making ice cubes.
- If the freezer door has been left open for a long time or not closed properly, frost may form in the freezer which can prevent efficient air circulation. To resolve this situation, unplug the freezer and wait for it to defrost. Once the freezer has defrosted, clean it before using it again.
- To increase the storage volume of freezer, you can remove baskets, covers, etc.
- The freezer volume stated on the label is the volume without baskets, covers, etc.



IMPORTANT

Do not refreeze food once it has been thawed. It may pose a danger for your health and cause problems such as food poisoning.

- Do not put hot food in your deep freeze until it has completely cooled. It may cause already frozen food to partially thaw and potentially become putrefied.
- When you buy frozen food, make sure that it is frozen under appropriate conditions and the packaging is not torn.
- If there had been humidification in the frozen food package and it has a foul smell, the food may not have been stored correctly and may have gone rotten. Do not purchase this type of foods.
- The storage life of frozen foods depends on the room temperature, thermostat setting, how often the door is opened, the type of food and the length of time required to transport the product from the shop to your home. Always follow the instructions printed on the packaging and never exceed the maximum storage life indicated.
- Note: If frozen food is taken out of freezer and put in the bottom compartment of the refrigerator the day before to thaw, it helps to reduce the temperature in the refrigerator, which in turn saves energy. If you put the frozen food in an open area to thaw, energy loss will occur.

Some spices in cooked food (aniseed, basil, dill, vinegar, spice mix, ginger, garlic, onion, mustard, thyme, marjoram, black pepper, bologna sausage etc.) may have a foul taste when stored for a long time. Therefore, frozen food should be lightly spiced or spice should be added after the food is thawed.

The storage time for the food depends on the oil used: margarines, veal fat, olive oil and butter are suitable, while peanut oil and lard are not suitable.

Cooked food in liquid form should be frozen in plastic containers. Other food should be frozen wrapped in plastic foil or in plastic bags.

PLACING THE FOOD

Meat and fish	Preparation	Maximum Storing time (month)
Steak	Wrapping in a foil	6 - 8
Lamb meat	Wrapping in a foil	6 - 8
Veal roast	Wrapping in a foil	6 - 8
Veal cubes	In small pieces	6 - 8
Lamb cubes	In pieces	4 - 8
Minced meat	In packages without using spices	1 - 3
Giblets (pieces)	In pieces	1 - 3
Bologna sausage/salami	Should be packaged even if it has membrane	
Chicken and turkey	Wrapping in foil	4 - 6
Goose and Duck	Wrapping in foil	4 - 6
Deer, Rabbit, Wild Boar	In 2.5 kg portions and as fillets	6 - 8
Freshwater fishes (Salmon, Carp, Crane, Siluroidea)	After cleaning the bowels and scales of the fish, wash and dry it; and if necessary, cut off the tail and head.	2
Lean fish; bass, turbot, flounder		4
Fatty fishes (Tunny, Mackarel, bluefish, anchovy)		2 - 4
Shellfish	Cleaned and in bags	4 - 6
Caviar	In its package, aluminium or plastic container	2 - 3
Snail	In salty water, aluminum or plastic container	3



Note: Frozen meat should be cooked as fresh meat after being thawed. If the meat is not cooked after being thawed, do not re-freeze it.

PLACING THE FOOD

Vegetables and Fruits	Preparation	Maximum Storing time (months)
String beans and beans	Wash, cut into small pieces and boil in water	10 - 13
Beans	Hull and wash and boil in water	12
Cabbage	Cleaned and boil in water	6 - 8
Carrot	Clean, cut into slices and boil in water	12
Pepper	Cut the stem, cut into two pieces and remove the core and boil in water	8 - 10
Spinach	Washed and boil in water	6 - 9
Cauliflower	Take the leaves apart, cut the heart into pieces, and leave it in water with a little lemon juice for a while	10 - 12
Eggplant	Cut into 2cm pieces after washing	10 - 12
Corn	Clean and pack with its stem or as sweetcorn	12
Apple and pear	Peel and slice	8 - 10
Apricot and Peach	Cut into two pieces and remove the stone	4 - 6
Strawberry and Blackberry	Wash and hull	8 - 12
Cooked fruits	Adding 10 % of sugar in the container	12
Plum, cherry, sourberry	Wash and hull the stems	8 - 12

PLACING THE FOOD

Dairy Products	Preparation	Maximum Storing time (months)	Storing Conditions
Packet (Homogenized) Milk	In its own packet	2 - 3	Pure Milk – In its own packet
Cheese-excluding white cheese	In slices	6 - 8	Original package may be used for short storing period. It should be wrapped in foil for longer periods.
Butter, margarine	In its package	6	

	Maximum Storing time (months)	Thawing time in room temperature (hours)	Thawing time in oven (minutes)
Bread	4 - 6	2 - 3	4-5 (220-225 °C)
Biscuits	3 - 6	1 - 1.5	5-8 (190-200 °C)
Pastry	1 - 3	2 - 3	5-10 (200-225 °C)
Pie	1 - 1.5	3 - 4	5-8 (190-200 °C)
Phyllo dough	2 - 3	1 - 1.5	5-8 (190-200 °C)
Pizza	2 - 3	2 - 4	15-20 (200 °C)

PART 4. CLEANING & MAINTENANCE



Unplug the fridge before starting to clean it.



- Do not wash your fridge by pouring water into it.



- Wipe the inner and outer sides with a soft cloth or a sponge using warm and soapy water.

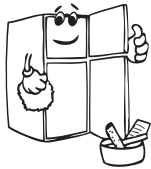
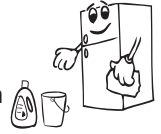

- Remove the parts individually and clean with soapy water. Do not wash in a dishwasher.



- Never use flammable, explosive or corrosive material, such as thinner, gas or acid for cleaning.

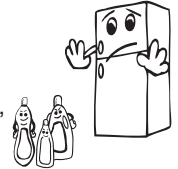

- You should clean the condenser with a brush at least once a year. This will help your freezer to operate more efficiently and will enable you to save energy.



Cleaning the evaporation bowl:

Your fridge defrosts automatically. Water produced by defrosting flows into an evaporation container passing through a water collecting groove, and vaporizes here by itself.

4.1 Replacing LED lights used for illumination

If your refrigerator has LED lighting contact the help desk as this should be changed by authorized personnel only.

PART 5. SHIPMENT AND REPOSITIONING

- The original packaging and foam may be kept for re-transportation (optionally).
- You should fasten your fridge with thick packaging, bands or strong cords and follow the instructions for transportation on the package for re-transportation.
- Remove movable parts (shelves, accessories, vegetable bins etc.) or fix them into the fridge against shocks using bands during re-positioning and transportation.
- An ambient sensor, main board and hinge covers are available on your refrigerator. During cleaning, make sure no fluid enters this area.

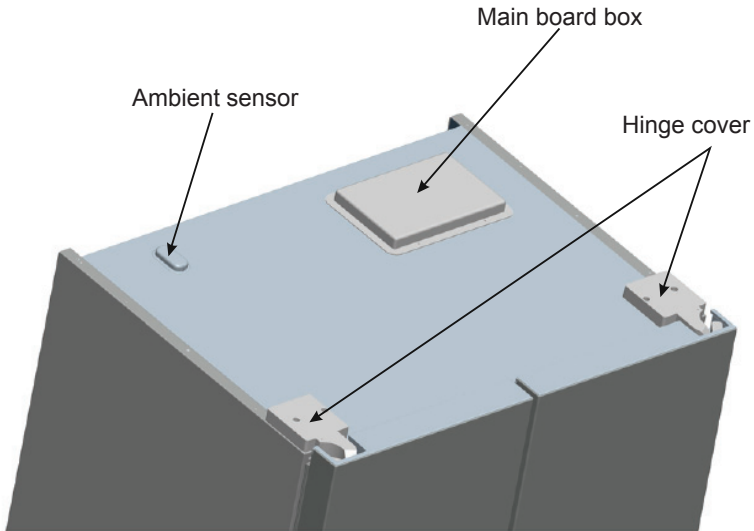



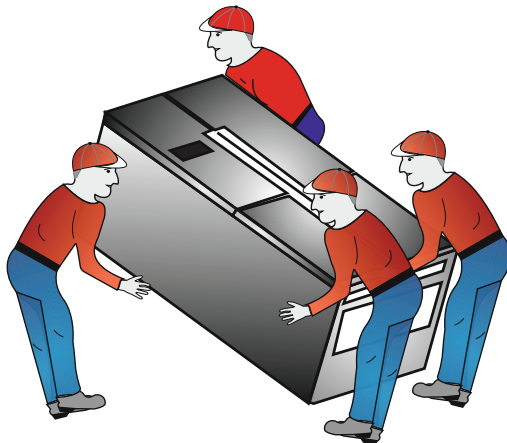

Carry your refrigerator with 4 people as indicated in the figure.



PART 6. BEFORE CALLING SERVICE

Check Warnings;

Your fridge warns you if the temperatures for cooler and freezer are at improper levels or when a problem occurs in the appliance. You can see these warnings on the indicator display.

ERROR DISPLAY	ERROR TYPE	REMARK	DO's
 and audible warning	Error warning	One or more functions have been deactivated or there is a cooling problem.	Contact service as soon as possible.
	Freezer compartment is not cold enough	May arise due to long-period energy cut-off or failure of cooling equipment.	<ol style="list-style-type: none"> 1. If any contents have defrosted, remove them from the freezer and use them as soon as possible. 2. Until the compartment temperature returns to normal (the warning disappears), change the temperature to a lower setting or set Super Freeze Mode. 3. Do not place fresh food in the freezer compartment until this warning disappears.
	Cooler compartment is not cold enough	Cooler has lost its ideal temperature.	<ol style="list-style-type: none"> 1. Until the compartment temperature returns to normal (the warning disappears), change the temperature to a lower setting or set Super Freeze Mode. 2. Do not open door until this error disappears.
	Cooler compartment is overcool.	Our product in cooler compartment are in risk of freezing.	<ol style="list-style-type: none"> 1. If Super Cool is active, cancel it. 2. Operate under lower setting value.
	Mains voltage has fallen below 170V.	This is not an error, it is intended for warning and precaution. When mains voltage is restored to a normal value, the warning will disappear.	-

BEFORE CALLING SERVICE

Check Warnings:

If your fridge is not operating:

- Is there a power failure?
- Is the plug connected to the socket correctly?
- Is the fuse of the socket to which the plug is connected or the main fuse blown?
- Is there any failure at the socket? To check this, plug in an appliance that you know is working into the same socket.

If your fridge is operating too loudly

Normal Noises:

Cracking (Ice cracking) Noise:

- During automatic defrosting.
- When the appliance is cooled or warmed (due to expansion of appliance material).

Short cracking: Heard when the thermostat switches the compressor on/off.

Valve sound: Ticking sound is normal when your refrigerator runs. This sound is released by a valve behind your refrigerator.

Vacuumping sound: After your refrigerator's doors are opened and closed, a short sound may be heard due to pressure difference. This is normal.

Normal motor noise: This noise indicates that the compressor is operating normally. The compressor may cause more noise for a short time when it is first activated.

Bubbling noise and splash: This noise is caused by the flow of the refrigerant in the tubes of the system.

Water flow noise: This is the normal sound of water flowing into the evaporation container during the defrosting process. This sound may be heard during the defrosting process.

Air blow noise: Normal fan noise. This noise can be heard in No-Frost fridge during the normal operation of system due to the circulation of air.

If humidity builds up inside the fridge;

- Are all food packed properly? Are the containers dried before placing them in the fridge?
- Are the fridge doors opened frequently? Humidity of the room gets in the fridge when the doors are opened. Humidity build up will be faster when you open the doors more frequently, especially if the humidity of the room is high.

If the doors are not opened and closed properly;

- Do the food packages prevent closing of the door?
- Are the door compartments, shelves and drawers placed properly?
- Are door joints broken or torn?
- Is your fridge on a level surface?

BEFORE CALLING SERVICE

IMPORTANT NOTES:

- Compressor protection function will be activated after sudden power breakdowns or after unplugging the appliance, because the gas in the cooling system is not stabilized yet. Your fridge will start after 5 minutes, there is nothing to worry about
- If you will not use your fridge for a long time (e.g. in summer holidays) unplug it. Clean your fridge according to Part 4 and leave the door open to prevent humidity and smell.
- If the problem persists after you have followed all the instructions above, please consult to the nearest authorized service.
- The appliance you bought is designed for home type use and can be used only at home and for the stated purposes. It is not suitable for commercial or common use. If the consumer use the appliance in a way that does not comply with these features, we emphasize that the producer and the dealer shall not be responsible for any repair and failure within the guarantee period.
- The lifetime of your appliance stated and declared by the Department of the Industry is 10 years (the period for retaining parts required for the proper functioning of the appliance).

6.1 Recommendations for Energy Saving

1. Install the appliance in a cool, well ventilated room, but not in direct sunlight and not near heat sources (radiator, cooker.. etc.). If you install it near heat sources, use an insulating plate.
2. Allow warm food and drinks to cool down before putting them in the refrigerator or freezer compartment.
3. When thawing frozen food, place it in the refrigerator compartment. The low temperature of the frozen food will help to cool the refrigerator compartment while it is thawing, reducing the energy required.
4. When placing drinks and homemade food into the refrigerator, make sure that they are in an enclosed bowl. Otherwise humidity increases inside the appliance and the time taken to cool them is longer. Also covering drinks and liquids helps preserve the smell and taste.
5. When placing food and drinks in the appliance, open and close the appliance door as quickly as possible to keep the temperature inside the appliance stable.
6. Keep the covers closed of any compartments with different temperature requirements in the appliance (crisper, chiller ...etc.).
7. Make sure the door gasket is clean and pliable. Replace gaskets if they are worn or damaged.

ינתק זמנית את המדחס מהחשמל, מכיוון שהגז במערכת הקירור אינו מיוצב עדיין. המקרר יתחיל לפעול כעבור 4 או 5 דקות, אין סיבה לדאגה.



- אם לא תשתמש במקרר במשך פרק זמן ממושך (חופשות הקיץ), נתק אותו מהחשמל. לאחר שהופשר, נקה את המקרר והשאר את הדלת פתוחה כדי למנוע לחות וריחות.
- אם הבעיה נמשכת לאחר שפעלת על פי ההוראות הנ"ל, פנה לנציג שירות מורשה הקרוב למקום מגוריך.
- המכשיר שקנית נועד לשימוש ביתי, וניתן להשתמש בו אך ורק בבית ולמטרות שצוינו. הוא אינו מתאים לשימוש מסחרי או המוני. אם הצרכן משתמש במכשיר בצורה המנוגדת להנחיות אלה, אנו מדגישים שהיצרן והמפיץ לא יהיו אחראים לתיקון או לתקלה כלשהם במשך תקופת האחריות.

6.1 המלצות לחיסכון באנרגיה

1. הצב את המכשיר בחד קריר מאוורר היטב, הימנע מהצבתו בקרבת שמש ישירה או בקרבת מפיצי חום (רדיואטור, תנור אפייה, וכו'). אם לא ניתן, השתמש בלוח בידוד.
2. אפשר למזון ולמשקאות להתקרר מחוץ למכשיר.
3. הכנס למקרר מזון קפוא לצורך הפשרה. לאחר שמזון קפוא הופשר, הטמפרטורה הנמוכה שלו תעזור למקרר להתקרר עוד יותר. וכך תחסך אנרגיה. השאר את מזון קפוא מחוץ למקרר תגרום לבזבז אנרגיה.
4. כשאתה מכניס למקרר משקאות ומזון מתוצרת בית, ודא שהם הוכנסו לקערה סגורה. זאת כדי למזער את עליית הלחות במכשיר. עליית הלחות תגרום להארכת פעולת הקירור. שימור משקאות ומזון מתוצרת בית בקערות סגורות גם ימנע ירידה באיכות הריחות והטעמים.
5. כשאתה מכניס משקאות ומזון למקרר, השאר את דלת המכשיר פתוחה למשך זמן קצר ככל האפשר.
6. הקפד לסגור במכשיר תאים בעלי ערכי טמפרטורה שונים (מגירת ירקות, תא קירור באפס מעלות, וכו').
7. אטם הדלת חייב להיות נקי וגמיש. החלף אטמים ישנים.

לפני שתקרא לשירות

בדוק אזהרות:

אם המקרר שלך אינו פועל:

- האם קיימות תקלות כלשהן בחשמל?
- האם המכשיר שלך מחובר לחשמל?
- האם הנתיך של השקע שאליו מחובר התקע או הנתיך הראשי נשרפו?
- האם קיימת תקלה בשקע? בדוק זאת על ידי חיבור המקרר לשקע שבקיר, שאתה בטוח שהוא תקין.

אם המקרר משמיע רעש חזק מדי כשהוא פועל

רעשים רגילים:

רעש של סידוק (סידוק הקרח):

- במהלך הפשרה אוטומטית.
- כשמכשיר מקורר או מחומם (עקב התרחבות החומר שממנו עשוי המכשיר).

סידוקים קצרים: נשמע כאשר התרמוסטט מפעיל או מכבה את המדחס.

צליל השסתום: צליל תקתוק הוא תופעה רגילה כשהמקרר פועל. צליל זה נשמע מהשסתום שמאחורי המקרר.

צליל שאיבה: לאחר שדלתות המקרר נפתחות ונסגרות, עשוי להישמע צליל קצר עקב הפרשי לחצים. זוהי תופעת רגילה.

רעש מנוע רגיל: פירושו של רעש זה הוא שהמדחס פועל כרגיל. המדחס עשוי לגרום ליותר רעש לפרק זמן קצר כשהוא פועל.

רעש בעבוע ושכשוך: רעש זה נגרם על ידי זרימת גז הקירור בצינורות המערכת.

רעש זרימת מים: רעש זרימה רגילה של מים הזורמים למכל ההתאדות במהלך הפשרה. רעש זה ניתן לשמוע במהלך הפשרה.

רעש של משב אוויר: רעש מאורר רגיל. רעש זה ניתן לשמוע במקררי NO-FROST במהלך פעולה רגילה של המערכת עקב זרימת אוויר.

אם מצטברת לחות בתוך המקרר:

- האם כל מצרכי המזון ארזים היטב? האם המכלים יובשו לפני הכנסתם למקרר?
- האם דלתות המקרר נפתחות לעתים קרובות? לחות החדר חודרת למקרר כשהדלתות נפתחות. הלחות מצטברת במהירות רבה יותר כשפותחים את הדלתות לעתים קרובות יותר, במיוחד אם הלחות בחדר גבוהה.

אם הדלתות אינן נפתחות ונסגרות בצורה נכונה;





- האם אריזות המזון מונעות מהדלת להיסגר?
- האם התאים, המדפים והמגירות שבדלת מונחים בצורה נכונה?
- האם חיבורי הדלת שבורים או קרועים?
- האם המקרר ניצב על משטח ישר?

הערות חשובות:

- לאחר קריסות פתאומיות של מערכת החשמל או לאחר ניתוק המכשיר מהחשמל, המגן התרמי

בדוק אזהרות:

המקרה מזהיר אותך אם הטמפרטורות במקרר ובמקפיא נמצאות בגובה שאינו מתאים או כאשר קיימת בעיה במכשיר. תוכל לראות אזהרות אלו בתצוגת המחוונים.

תצוגת השגיאה	סוג השגיאה	הערה	הוראות עשה
 ואזהרת שמע	התראת שגיאה	פעולתו של פריט ציוד אחד או יותר בוטלה או שקיימת בעיית קירור.	יש להתקשר למוקד השירות בהקדם האפשרי.
	תא המקפיא אינו קר מספיק	עלול להתרחש עקב הפסקת ממושכת או כשל בציוד הקירור.	1. אם מוצר הפשיר בתא, אין למלא אותו שוב אלא לצרוך את המוצר בהקדם האפשרי. 2. עד שטמפרטורת התא תחזור לערכים הרגילים (האזהרה תיעלם), הפעל את המכשיר בטמפרטורה נמוכה יותר או במצב הקפאה מהירה. 3. אין להכניס לתא מזון טרי אלא אם כן אזהרה זו נעלמת.
	תא הקירור אינו קר מספיק	המקרר איבד את הטמפרטורה האידיאלית שלו.	1. עד שטמפרטורת התא תחזור לערכים הרגילים (האזהרה תיעלם), הפעל את המכשיר בטמפרטורה נמוכה יותר או במצב קירור מהיר. 2. אין לפתוח את הדלת עד ששגיאה זו נעלמת.
	תא הקירור קר מדי.	המוצר שלנו בתא הקירור נמצא בסכנת קפיאה.	1. אם הקירור המהיר פעיל, בטל אותו. 2. הפעל בערך הגדרה נמוך יותר.
	מתח החשמל ירד אל מתחת ל-170V.	זו אינה שגיאה. ירידה זו נועדה לצורך אזהרה ואמצעי זהירות. כשמתח החשמל יחזור לערך הרגיל שלו, האזהרה תיעלם.	-

- רצוי לשמור את האריזה המקורית עם חומר הריפוד לצורך הובלה ממקום למקום (לא חובה).
- יש להדק את המקרר באריזה עבה, רצועות או חבלים חזקים לפעול בהתאם להוראות ההובלה המצוינות באריזה להובלה ממקום למקום.
- הסר את הלקים הניידים (מדפים, אביזרים, מכלי ירקות, וכו'), או קבע אותם למקרר, כדי להגן עליהם מפני זעזועים באמצעות רצועות במהלך שינוי המקום וההובלה.
- על גבי המקרר נמצאים חישן תאורה סביבתית, הלוח הראשי ומכסה ציר. במהלך הניקוי ודא שלא מגיעים נזלים לאזור זה.

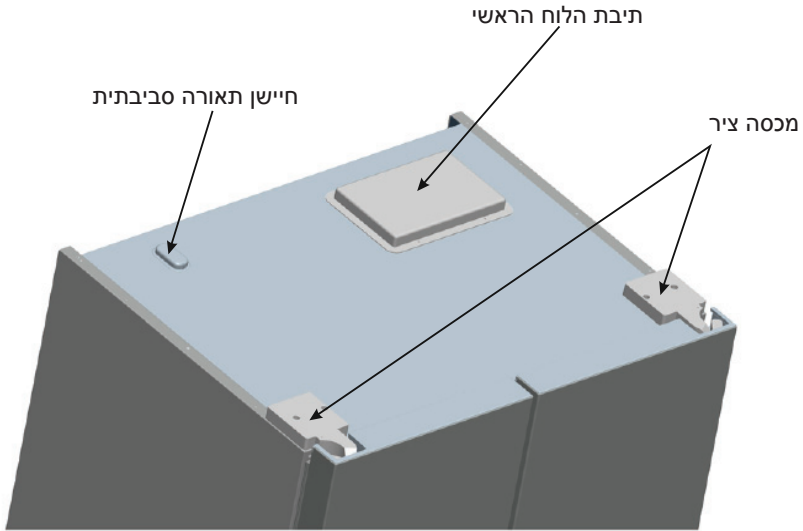

שא את המקרר יחד עם 4 אנשים כפי שמתואר באיור.

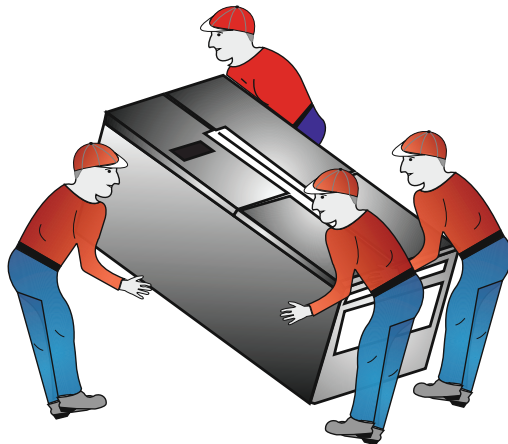

הקפד לנתק את המקרר מהחשמל לפני שתתחיל לנקות אותו.



• אין לשטוף את המקרר על ידי יציקת מים עליו.

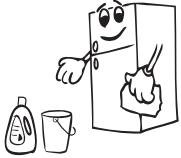

• תוכל לנגב את החלקים הפנימיים והחיצוניים של המכשיר במטלית לחה או בספוג בעזרת מי סבון חמים.

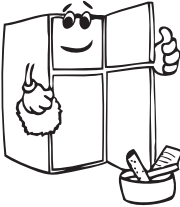

• הסר כל אחד מהחלקים בנפרד ונקה אותם במי סבון. אין לשטוף אותם במכונת כביסה.

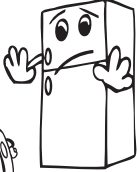

• בשום פנים ואופן אין להשתמש לניקוי בחומר דליק, נפיץ או משתך, כמו מדלל, גז או חומצה.



• את המדחס (החלק האחורי עם כנפיים שחורות) יש לנקות בשואב אבק או במברשת יבשה לפחות פעם בשנה. באופן זה המקפיא יפעל ביעילות רבה יותר ויאפשר לחסוך באנרגיה.

ניקוי קערת האידוי

• המקרר מפשיר אוטומטית. המים הנוצרים מתהליך ההפשרה זורמים למכל אידוי, והם עוברים דרך מסילה לאיסוף מים, ומתאדים כאן בעצמם.

4.1 החלפת נורות LED המשמשות לתאורה

להחלפת נורות LED המשמשות לתאורה צור קשר עם נציג שירות מורשה.

הנחת המזון

מוצרי חלב	הכנה	זמן אחסון מרבי (חודשים)	תנאי אחסון
חלב (אחיד) באריזה	באריזתו	3 - 2	חלב נקי – באריזתו
גבינה - לא כולל גבינה לבנה	בפרוסות	8 - 6	ניתן להשתמש באריזה המקורית לאחסון למשך פרק זמן קצר. יש לעטוף אותו בפלסטיק נצמד לפרקי זמן ממושכים יותר.
חמאה, מרגרינה	באריזה שלהן	6	

זמן הפשרה בתנור (בדקות)	זמן הפשרה בטמפרטורת החדר (בשעות)	זמן אחסון מרבי (חודשים)	
4-5 (C° 220-225)	3 - 2	6 - 4	לחם
5-8 (C° 190-200)	1.5 - 1	6 - 3	ביסקוויטים
5-10 (C° 200-225)	3 - 2	3 - 1	תופינים
5-8 (C° 190-200)	4 - 3	1.5 - 1	עוגת פאי
5-8 (C° 190-200)	1.5 - 1	3 - 2	בצק פילו
15-20 (C° 200)	4 - 2	3 - 2	פיצה

הנחת המזון

זמן אחסון מרב'י (חודשים)	הכנה	ירקות ופירות
13 - 10	שטוף וחתוך לחתיכות קטנות והרתח במים	שעועית ירוקה וקטניות
12	קלף, שטוף והרתח במים	שעועית
8 - 6	נקה והרתח במים	כרוב
12	נקה, פרוס והרתח במים	גזר
10 - 8	חתוך את הפטוטרט, חתוך את הפלפל לשני חלקים והסר את הליבה, והרתח במים	פלפל
9 - 6	שטוף והרתח במים	תרד
12 - 10	הפרד בין העלים, חתוך את הלב לחתיכות והשאר אותם במים לזמן מה עם מעט מיץ לימון	כרובית
12 - 10	חתוך לחתיכות בגודל 2 ס"מ לאחר השטיפה.	חציל
12	נקה וארוז עם הקלחים או כתירס מתוק	תירס
10 - 8	קלף ופרוס.	תפוחים ואגסים
6 - 4	חתוך לשני חלקים והסר את החרצן	משמשים ואפרסקים
12 - 8	שטוף וקלף	תות שדה ואוכמניות
12	הוספת 10% סוכר למכל	פירות מבושלים
12 - 8	שטוף וקלף את פטוטרט	שזיפים, דובדבנים, פירות יעד חמוצים

זמן אחסון מרבי (חודש)	הכנה	בשר ודגים
8 - 6	עיטוף בפלסטיק נצמד	אומצה
8 - 6	עיטוף בפלסטיק נצמד	בשר כבש
8 - 6	עיטוף בפלסטיק נצמד	צלי בשר עגל
8 - 6	בחתיכות קטנות	קוביות בשר עגל
8 - 4	בחתיכות	קוביות בשר טלה
3 - 1	באריזות ללא תבלינים	בשר קצוץ
3 - 1	בחתיכות	קרביים (בחתיכות)
	יש לארוז אותו גם אם יש בו קרומים.	נקניקיה מעושנת / נקניק סלאמי
6 - 4	עיטוף בפלסטיק נצמד	בשר עוף והודו
6 - 4	עיטוף בפלסטיק נצמד	אווז וברוז
8 - 6	במנות של 2.5 ק"ג וכחתיכות פילה	אייל, ארנב, חזיר בר
2	לאחר ניקוי המעיים והקשקשים של הדג, יש לשטוף ולייבש את הדג; ואם יש צורך, יש לחתוך את הזנב ואת הראש שלו.	דגי מים מתוקים (סלמון, קרפיון, אמנון, חידקן)
4		דגים רזים: אוקונוס, שיבוטה, פוטית
4 - 2		דגים עתירי שומן (טונה, מקרל, דג כחול, אנשובי)
6 - 4	לנקות ולהכניס לשקיות	רכיכות
3 - 2	באריזתן, מכל אלומיניום או פלסטיק	ביצי דגים
3	במים מלוחים, מכל אלומיניום או פלסטיק	חילזון

הערה: יש לבשל בשר קפוא כמו בשר טרי, לאחר שהופשר. אם הבשר אינו מבושל לאחר שהופשר, אין להקפואו שוב.



3.2 תאים להקפאה עמוקה

- תא ההקפאה משמש לאחסון מזון קפוא לפרק זמן ממושך או לייצור קרח.
- אם אתה משאיר את דלת המקפיא פתוחה לפרק זמן ממושך, יופיע קרח בתחתית המקפיא. אי לכך, יחול שיבוש בזרימת האוויר. כדי להימנע מכך, יש להוציא את התקע מהשקע ולהמתין להפשרת הקרח. לאחר הפשרת הקרח עליך לנקות את המקפיא.
- תוכל להוציא את הסלסילות, את המכסה וכו', כדי להגדיל את נפח האחסון של המקפיא.
- ערך הנפח המצוין בתווית המוצר אינו כולל את הסלסילות, המכסים וכו'.

חשוב



- אין להקפיא שוב מזון קפוא לאחר שהופשר.
- הוא עלול להוות סיכון בריאותי, מאחר שהוא עלול לגרום להרעלה.
- אין להכניס למקפיא מזון חם, יש לקררו תחילה. מזון חם עלול לגרום להרקבת מוצרי מזון קפואים אחרים.
- כשאתה קונה מזון קפוא, ודא שהוא הוקפא בתנאים מתאימים ושאריותו אינה קרועה.
- אם רואים אדי מים על האריזה של מזון קפוא ומופצים ריחות לא נעימים, ייתכן שהמזון אוסן לפני כן בתנאים בלתי הולמים, וייתכן שנרקב. אין לקנות סוג זה של מזון.
- זמן האחסון של מזון קפוא עשוי להשתנות בהתאם לטמפרטורת הסביבה, תדירות פתיחת הדלת, כוונון הטמפרטורה של כל תא, סוג המזון, והזמן שעובר בין קניית המזון לבין הכנסתו למקפיא. פעל תמיד בהתאם להוראות שבאריזה ואל תחרוג מזמן האחסון.
- הערה: אם מוציאים מהמקפיא מזון קפוא ומניחים אותו בתא התחתון של המקרר יום אחד לפני שתוצה לצרוך אותו, הוא יסייע בשימור הטמפרטורה הקרה ובכך יגרום לחיסכון באנרגיה. אם אתה מוציא את המזון הקפוא מתוך המקפיא בהקפאה עמוקה ומניח אותו בשטח פתוח, תתבזבז אנרגיה.

יש תבלינים (זרעי אניס, ריחן, שמיר, חומץ, תערובת תבלינים, זנגוויל, שום, בצל, חרדל, קורנית, אזובית, פלפל שחור, נקניקייה מעושנת, וכו') במזון מבושל, שעלול להיות להם טעם רע כשהם מאוחסנים לפרק זמן ממושך. לכן, מזון קפוא יש לתבל מעט או להוסיף לו תבלינים לאחר שהופשר.

משך אחסון המזון תלוי בסוג השמן שבו משתמשים. מרגרינה, שומן עגל, שמן זית וחמאה מתאימים, שומן בוטנים ושומן חזיר אינם מתאימים.

מזון מבושל בצורת נזל יש להקפיא במכלי פלסטיק, מזון אחר יש להקפיא כשהוא עטוף בפלסטיק נצמד או בשקיות פלסטיק.

הצעות לגבי הנחת המזון בתא ההקפאה ואחסונו מובאות בעמודים 21, 22 ו-23.

הנחת המזון

היכן להניח את המזון בתא הקירור	זמן אחסון מרבי	מזון
מגירת הירקות	שבוע אחד	ירקות ופירות
ארזים בפלסטיק נצמד או בשקיות או במכל בשר (על מדף זכוכית)	2 - 3 ימים	בשר ודגים
במדף מיוחד בדלת	3 - 4 ימים	גבינה טרייה
במדף מיוחד בדלת	שבוע אחד	חמאה ומרגרינה
במדף מיוחד בדלת	עד לתאריך התפוגה המומלץ על ידי היצרן	מוצרים המגיעים בבקבוקים חלב ויוגורט
במדף הביצים	חודש אחד	ביצים
בכל המדפים		מזון מבושל

3.1 תא הקירור

- בתנאי הפעלה רגילים, די להגדיר את טמפרטורת תא הקירור ל $+4^{\circ}\text{C}$ / -6°C .
- כדי למנוע היווצרות קרח, אדים וריחות, יש להכניס את המזון למקרר במכלים סגורים או כשהוא מכוסה בחומר מתאים.
- מזון ומשקאות חמים יש לקרר לטמפרטורת החדר לפני הכנסתם למקרר.
- ירקות ופירות ניתן להכניס למגירת הירקות על ידי אריזתם בשקיות פלסטיק נקיות, ואם אפשר, ספוגיות.
- אחסון פירות וירקות בנפרד מסייע בכך שירקות הרגישים לאתילן (ירקות בעלי עלים ירוקים, ברוקולי, גזר ועוד) לא ייפגעו מהאתילן המשוחרר מפירות כמו בננות, אפרסקים, משמשים, תאנים ועוד.
- אין להכניס למקרר ירקות רטובים.
- זמן האחסון של כל מצרכי המזון תלו באיכות הראשונית ובמידת אי ההפרעה למחזור הקירור לפני שאוחסן במקרר.
- אין לאחסן מוצרי בשר באותו מקום שבו מאוחסנים פירות וירקות, כדי למנוע זיהום. נזילת מים בבשר יכולה להוות מקור לזיהום במקרר. עליך לארוז מוצרי בשר ולנקות נזילות מהמדפים.
- אין להניח מזון מול מעבר לזרימת אוויר.
- זמן האחסון של כל מצרכי המזון תלו באיכות הראשונית ובמידת אי ההפרעה למחזור הקירור לפני שאוחסן במקרר.
- עליך לצרוך מזון המגיע באריזות עד תאריך התפוגה שלו.

הערה חשובה:

- יש לכסות מזון נוזלי ונזידיים לפני הכנסתם למקרר, מכיוון שכמות הלחות בתוך המקרר עולה. והלחות גורמת למאמץ יתר של המקרר. כיסוי המזון והמשקאות מאפשר לך גם לשמור על הטעמים השונים של המזון.
 - אין להחזיק במקרר תפוחי אדמה, בצל או שום.
- להלן כמה הצעות לגבי הנחת המזון בתא הקירור ואחסונו.

2.2.3 לחצן הגדרת אוויר במגירת הירקות

סובב את כפתור כוונן האוויר בין מגירת הירקות למגירת הקירור באפס מעלות למצב פתוח כשמגירת הירקות מלאה יתר על המידה. באופן זה מתכווננת כניסת האוויר למגירת הירקות והמזון נשאר טרי לפרק זמן ממושך יותר.

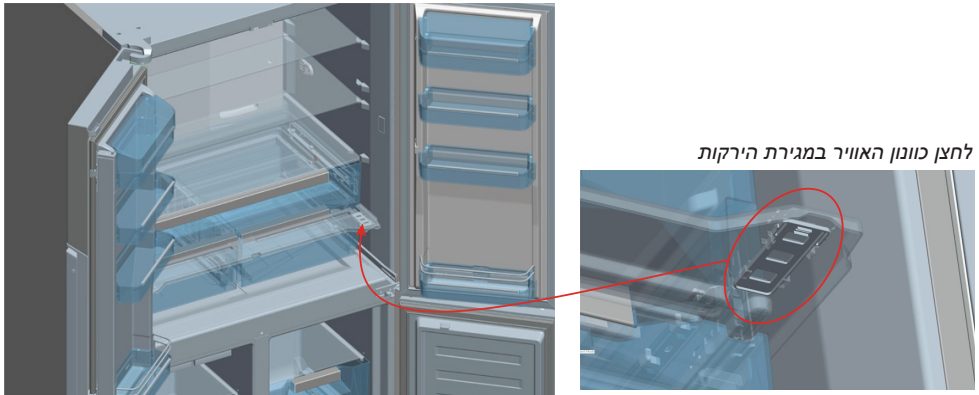

**תיאורים חזותיים ומילוליים בסעיף האביזרים
עשויות להשתנות בהתאם לדגם המכשיר.**

2.4.2 קערת ירקות ומגירת קירור באפס מעלות (ארוחת בוקר)

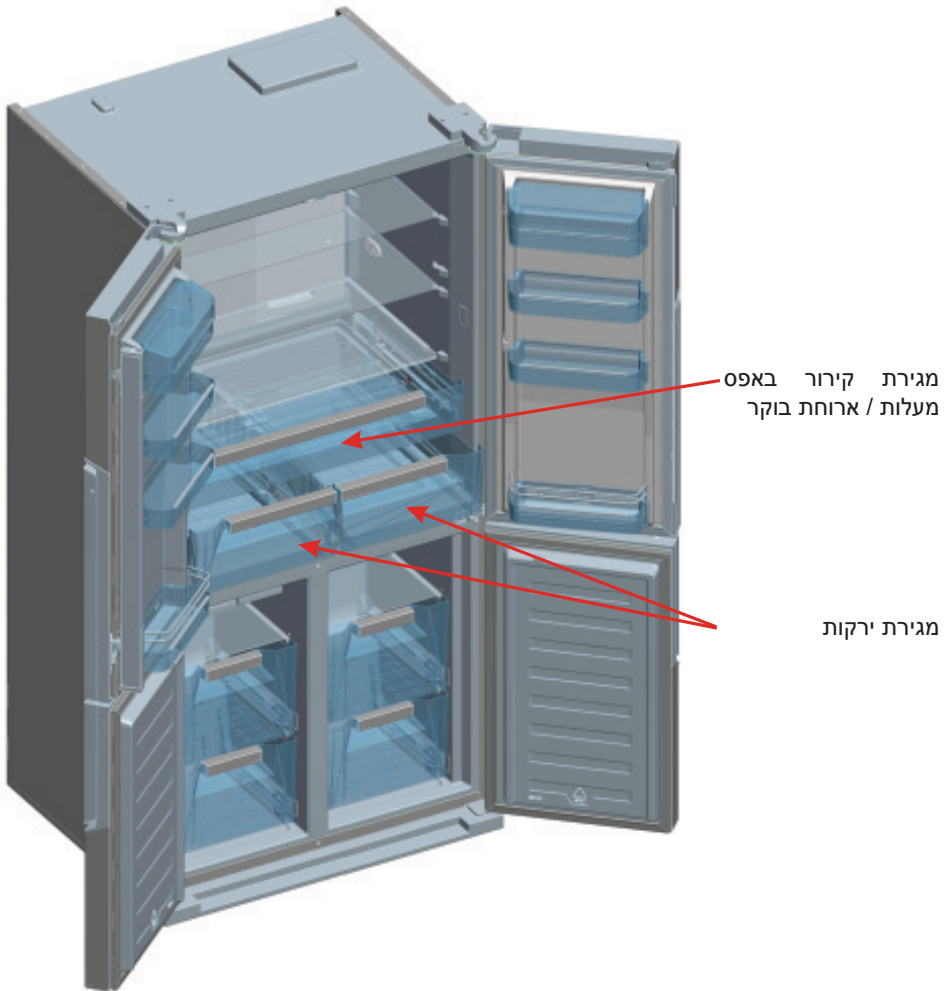

מגירת קירור באפס מעלות / ארוחת בוקר

מגירת ירקות

מגירת קירור באפס מעלות / ארוחת בוקר

כשתאז משמש כתא קירור ב- 0°C , המזון נשמר בו בוודאות ב- 0°C . תוכל להחזיק בו מזון קפוא שאתה מוציא מתא ההקפאה העמוקה כדי להפשיר אותו או שתוכל להחזיק בו סוגי בשר ודגים שנוקו (בשקיות פלסטיק או אריזות) וכו', שבהם תשתמש תוך יום או יומיים ללא צורך בהקפאה.

הערה: המים קופאים ב- 0°C אך את המזון, כולל מלח או סוכר ניתן להקפיא בסביבות קרות יותר.

! אין להכניס למחיצה זו מזון שתוצרה להקפיא או תיבות קרח.



2.4 אביזרים

2.4.1 תיבת הקרח

- הסר את תיבת הקרח על ידי אחיזתה בחלקה הקדמי.
- מלא במים את תיבת הקרח עד לכמות של $\frac{3}{4}$ מהתיבה והכנס אותה.
- תוכל לקחת קרח כעבור כשעתיים. תוכל לטפל בתיבת הקרח על ידי הוצאתה ממקומה.

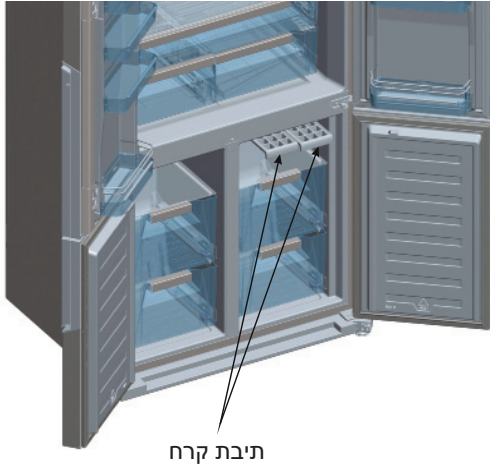

הערה: כשאתה מניח את תיבת הקרח במקומה לאחר שמיילאת אותה במים, הקפד להניח אותה בצורה אופקית ללא הטיה. זאת כדי למנוע מצב שבו יישפכו מים מתוך תיבת הקרח אל הסלסילה.



2.2.15 שימוש בתא ההקפאה כתא קירור על פי דרישה

ניתן להשתמש בתא השמאלי התחתון של המכשיר כמקפיא או כמקרר. עדיף שתלחץ על לחצן [zone 1] במשך 3 שניות כדי להשתמש בחלק השמאלי התחתון כמקרר.

חשוב:אם תא Zone1 יעבור ממקפיא למקרר:

- עליך לרוקן את המזון מהתא האמור ולהשאיר את הדלת סגורה במשך 4 שעות. לאחר מכן, יש להכניס את המזון לתא הרלוונטי.
- יש להרכיב מחדש את הסלסילות ו/או המדפים שהוסרו מהתא.



באופן דומה, כדי להשתמש שוב באחד התאים התחתיים המשמש כמקרר כמקפיא, עליך ללחוץ על לחצן התא האמור במשך 3 שניות.

חשוב:אם תא Zone1 יעבור ממקרר למקפיא:

- עליך לרוקן את המזון מהתא האמור ולהשאיר את הדלת סגורה במשך שעתיים. לאחר מכן, יש להכניס את המזון לתא הרלוונטי.
- כאשר תא zone 1 המשמש כמקרר עובר לערך הגדרה של חופשה או חיסכון, הוא ימשיך לפעול כמקרר.



2.3 אזהרות אודות כונוני טמפרטורה

- כונוני הטמפרטורה לא יימחקו בזמן קריסת מערכת החשמל.
- מבחינת יעילות המקרר, אין זה מומלץ להפעיל אותו בסביבות קרות מ-10°C.
- יש לכוון את הטמפרטורה בהתאם לתדירות פתיחת הדלת, כמות המזון המאוחסנת במקרר וטמפרטורת החדר שבו מוצב המקרר.
- יש להפעיל את המקרר עד 24 שעות בהתאם לטמפרטורת הסביבה ללא הפרעה לאחר שחובר לחשמל, כדי שיהיה קר לחלוטין. בפרק זמן זה, אין לפתוח את דלתות המקרר בתדירות גובהה, ואין להכניס אליו כמות גדולה של מזון.
- מופעלת פונקציה של דיחוי ב-5 דקות, כדי למנוע נזק למדחס של המקרר, בזמן שמוציאים את השקע מהתקע ולאחר מכן מכניסים אותו חזרה לשקע כדי להפעיל אותו או בעת קריסת מערכת החשמל. המקרר יתחיל לפעול כרגיל כעבור 5 דקות.

טמפרטורת החדר °C	דירוג אקלים
16 עד 43	T
16 עד 38	ST
16 עד 32	N
10 עד 32	SN

- המקרר נועד לפעול במרווחי טמפרטורת הסביבה המצוינים בתקנים, בהתאם לסיווג האקלים המצוין בתווית המידע. מבחינת יעילות הקירור, לא מומלץ להפעיל את המקרר מחוץ לגבולות ערכי הטמפרטורה המצוינים.
- מכשיר זה נועד לשימוש בטמפרטורת הסביבה בטווח הטמפרטורות שבין 16°C לבין 43°C.

הערה: אם טמפרטורת הסביבה גבוהה יותר מ-42°C, לא ניתן להגדיר את טמפרטורת התא ל-23°C או -24°C. ניתן להגדיר אותה רק ל-21°C, -20°C, -19°C, -18°C, -17°C, -16°C, -22°C.



2.2.7 מקפיא / מקרר 1 [ZONE 1]

זהו לחצן הגדרת הטמפרטורה לתא השמאלי התחתון. בלחיצה על לחצן [zone 1] ניתן להגדיר את ערך ההקפאה של החלק השמאלי התחתון כערכי הטמפרטורה -16, -17, -18, -19, -20, -21, -22, -23, -24. מעלות צלזיוס. אם ברצונך להשתמש בחלק השמאלי התחתון כמקרר, לחץ על לחצן [zone1] במשך 3 שניות כדי לעבור למצב זה, והגדר את ערכי הטמפרטורה כ-2, 3, 4, 5, 6, 7, 8 מעלות צלזיוס.

2.2.8 מקפיא [ZONE 2]

זהו לחצן הגדרת הטמפרטורה לתא הימני התחתון. בלחיצה על לחצן [zone 2] ניתן להגדיר את ערך ההקפאה של החלק הימני התחתון כערכי הטמפרטורה -16, -17, -18, -19, -20, -21, -22, -23, -24 מעלות צלזיוס.

2.2.9 חסימת ילדים (סמל המפתח)

כדי להפעיל את חסימת הילדים, עליך ללחוץ על הלחצנים [cooler]+[zone 2] בו זמנית במשך 3 שניות. כאשר חסימת הילדים פעילה, תבוטל פעולתם של הלחצנים אחרים, ולכן שינוי ההגדרות לא יוכל להתבצע. כדי לבטל את הפעלת חסימת הילדים, עליך ללחוץ שוב על הלחצנים [cooler]+[zone 2] בו זמנית במשך 3 שניות.

2.2.10 שומר מסך [s.saver]

בזכות פונקציה זו המופעלת כשאתה לוחץ על לחצן [s.saver] במשך 3 שניות, אתה חוסך אנרגיה על ידי כך שאתה משתמש בלוח המחוונים כשהנורות כבויים. כדי לבטל את הפעלת המצב, לחץ שוב על לחצן [s.saver] במשך 3 שניות.

2.2.11 חיישן לילה

בזכות פונקציה זו המופעלת כשאתה לוחץ על הלחצנים [mode] של חיישן הלילה ו-[s.saver] במשך 3 שניות, נורות המקרר יכבו אם תהיה תאורה מספקת, ולכן תחסוך אנרגיה.

2.2.12 מצב הדגמה של המפיץ

במצב זה משתמשים נציגי השירות, הוא אינו קשור לשימוש במקרר.

2.2.13 התראה

כשנורת ההתראה נדלקת, עליך לפנות לנציג שירות. אם אתה לוחץ על לחצן [s.saver] כאשר נשמעת התראה וסימן קריאה מופיע בתצוגה, צליל ההתראה יכבה, אך סימן הקריאה יישאר בלוח המחוונים הדיגיטלי עד שתתוקן השגיאה.



2.2.14 מצב הפעלה-כיבוי של תא

כדי לכבות את Zone1, Zone2 ואת תא הקירור בו זמנית, החזק את הלחצנים [mode] ו-[cooler] לחוצים בו זמנית במשך 3 שניות, וכל הסמלים המציינים שהחלק כבה יעלמו מלוח המחוונים הדיגיטלי.

כדי לכבות את תא Zone1, החזק את הלחצנים [mode] ו-[zone 1] לחוצים בו זמנית במשך 3 שניות, וכל הסמלים המציינים שהחלק כבה יעלמו מלוח המחוונים הדיגיטלי.

כדי לכבות את Zone1, Zone2 ואת תא הקירור בו זמנית, החזק את הלחצנים [mode] ו-[zone 2] לחוצים בו זמנית במשך 3 שניות, וכל הסמלים המציינים שהחלק כבה יעלמו מלוח המחוונים הדיגיטלי.

כדי להפעיל מחדש את התא שכבה, השתמש באותו צירוף של לחצנים.

2.2.1 קירור משקאות (QDRINK)

יש ללחוץ על לחצן [q.drink] כדי להפעיל את מצב קירור המשקאות. כל לחיצה תאריך את פרק הזמן ב-5 דקות עד 30 דקות, ולאחר מכן הזמן יתאפס. תוכל להציג את אזור הזמן שברצונך להגדיר במקטע "מונה התראות Qdrink". מצב Qdrink רק מאפשר למקרר לשחרר צליל התראה לאחר פרק זמן מסוים.



חשוב: אין לבלבל זאת עם קירור.

עליך לכוון את הזמן בהתאם לטמפרטורת הבקבוקים לפני שאתה מכניס אותם לתאים zone1 ו/או zone2. לדוגמה, תוכל להתחלה להגדיר את פרק הזמן כ-5 דקות". לאחר פרק זמן זה, אם הקירור אינו מספיק, תוכל להגדיר 5 או 10 דקות נוספות. כשאתה משתמש במצב זה, עליך לבדוק בקביעות את הטמפרטורה של הבקבוקים. כשהבקבוקים קרים במידה מספקת, עליך להוציא אותם מהמכשיר. אם אתה שוכח בקבוקים במצב Q.DRINK, הם עלולים להתפוצץ.

2.2.2 מצב חיסכון [eco]

מצב זה מבטיח שהמקרר יפעל בטמפרטורות המתאימות ביותר. כדי להפעיל את מצב "ECO", עליך רק ללחוץ על לחצן [mode] עד שתדלוק נורת "e-eco".

2.2.3 מצב חופשה (H)

מיוצג על ידי סמל של שמש ייחיד ושמש. אם אתה יוצא לחופשה לתקופה ממושכת, שבה לא תשתמש בתא הקירור, כדאי שתפעיל מצב זה. כדי להעביר את המכשיר למצב חופשה, עליך רק ללחוץ על לחצן [mode] עד שתדלוק נורת "סמל חופשה H-".

2.2.4 הקפאה מהירה (SF SUPERFREEZE)

עליך ללחוץ על הלחצנים [zone1] או [zone2] עד שהאותיות "sf" יופיעו בתצוגה. לאחר שמוצגות האותיות "sf", יישמע צפצוף אם לא תלחץ על לחצן כלשהו והמצב ייבחר. תוכל להשתמש במצב זה להקפאה מהירה של ארוחות מוכנות או של כמויות גדולות של מזון. הפעלתו של מצב הקפאה מהירה תבוטל אוטומטית כעבור 24 שעות או לאחר שחיישן הטמפרטורות של תא ההקפאה יציין שהטמפרטורה מספיקה.

להקפאה מהירה, עדיף לבחור את תא zone1.



2.2.5 קירור מהיר (SC SUPERCOOL)

לחץ על לחצן המקרר עד האותיות "sc" יופיעו בתצוגה. לאחר שמוצגות האותיות "sc", יישמע צפצוף אם לא תלחץ על לחצן כלשהו והמצב ייבחר. תוכל להשתמש במצב זה לקירור מהיר של ארוחות מוכנות או של כמויות גדולות של מזון. מצב קירור מהיר יבוטל אוטומטית כעבור 4 או 6 שעות בהתאם לטמפרטורת הסביבה או כאשר תא הקירור מגיע לטמפרטורה נמוכה במידה מספקת.

2.2.6 מקרר [COOLER]

תכנית זו משמשת להגדרת הטמפרטורה של תא הקירור. בלחיצה על לחצן [cooler], תוכל להגדיר את ערכי החלק המקרר לערכי טמפרטורה של 2, 3, 4, 5, 6, 7, 8 מעלות צלזיוס.

2.2 תצוגה אלקטרונית ושימוש

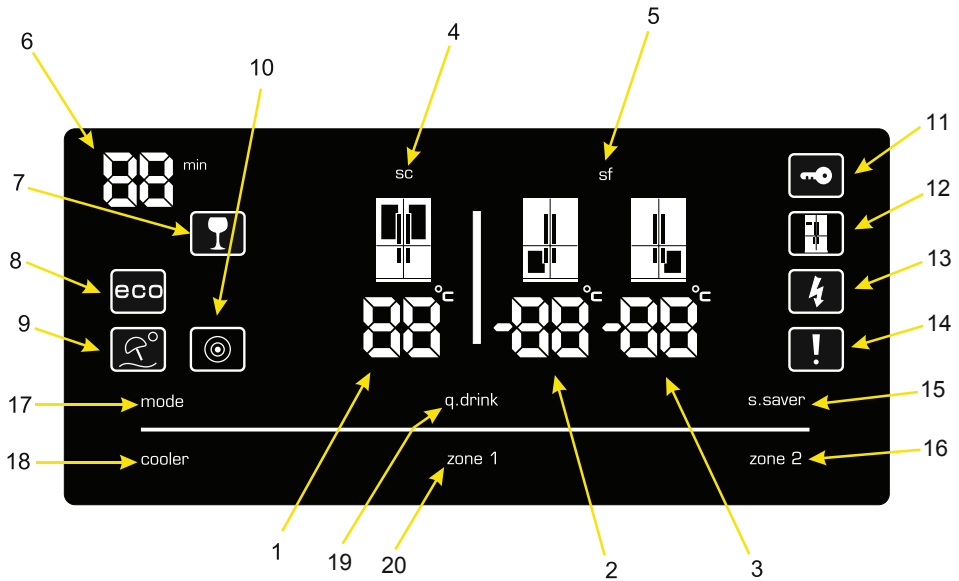

- | | |
|----------------------------------|---------------------------------------|
| 11 . חסימת ילדים | 1 . מחוון הטמפרטורה בתא הקירור |
| 12 . מצב הדגמה של המפיץ | 2 . מחוון הטמפרטורה בתא ההקפאה השמאלי |
| 13 . אזהרת מתח נמוך | 3 . מחוון הטמפרטורה בתא ההקפאה הימני |
| 14 . התראה | 4 . נורת הקירור המהיר |
| 15 . לחצן שומר מסך | 5 . נורת ההקפאה המהירה |
| 16 . לחצן אזור 2 (המקפיא הימני) | 6 . מונה התראות Qdrink |
| 17 . לחצן מצב | 7 . נורת Qdrink |
| 18 . לחצן המקרר | 8 . מצב חיסכון |
| 19 . לחצן מצב Qdrink | 9 . מצב חופשה |
| 20 . לחצן אזור 1 (המקפיא השמאלי) | 10 . חיישן לילה |

הערכים שבמסך מציינים ערכי טמפרטורה המצוינים על ידי הצרכן.

תצוגת ההמתנה מוגנת מפני מגע פגום. מכאן שעליך ללחוץ במקש כלשהו בתצוגה לפני שאתה מבצע פעולה מסוימת. לאחר 2 שניות, כמו במקרה זה, טון צפצוף ייפתח לשימוש בתצוגה. אם אתה ממתין 20 שניות בסוף התהליך, התצוגה תחזור לאותו מקרה של הגנה.

2.1 הכרת החלקים

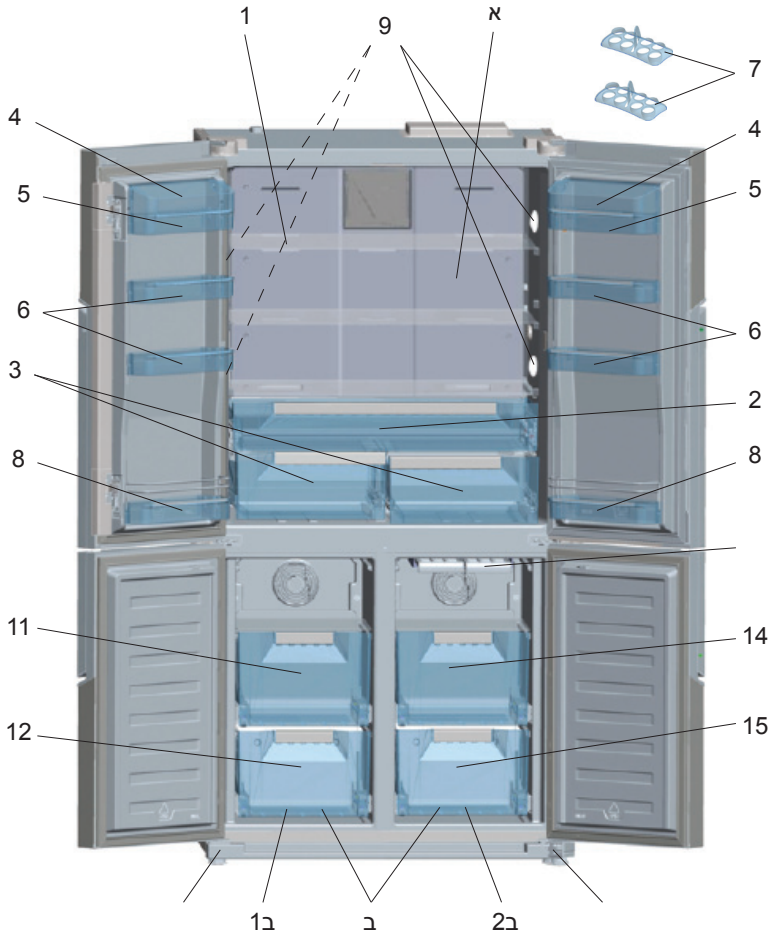

מצגת זו נועדה לפרט בפניך את חלקי המכשיר. החלקים עשויים להשתנות בהתאם לדגם המכשיר.

- (7) מגשי הביצים
- (8) מדפי בקבוקים בדלת
- (9) נורות LED
- (10) תיבות קרח
- (11) הסלסילות העליונות של המקפיא / מקרר
- (12) הסלסילות התחתונות של המקפיא / מקרר
- (13) שהיות מתכווננות
- (14) סל מקפיא עליון
- (15) סל מקפיא תחתון

- (א) תא הקירור
- (ב) תא הקירור / הקפאה
- 1. אזור 1 / 2ב. אזור 2
- (1) מדפי תא הקירור
- (2) תא קירור באפס מעלות (ארוחת הבוקר)
- (3) מגירות לירקות
- (4) מכסה מדף הגבינה-חמאה
- (5) מדף הגבינה והחמאה
- (6) מדפי הדלת

1.5 מידע כללי אודות טכנולוגיית No Frost החדשה

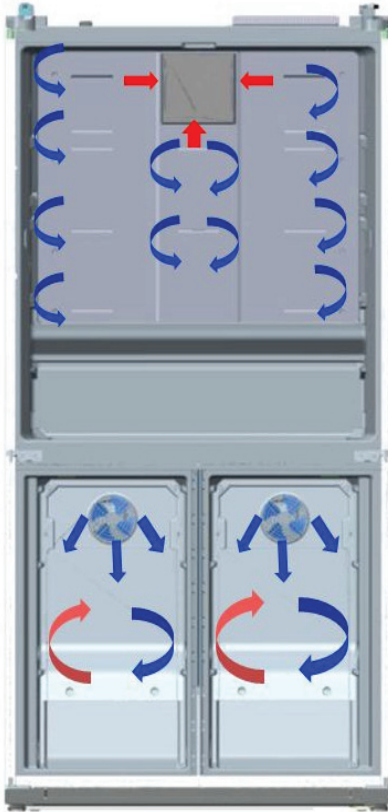

מקררי NO-FROST חדשים שונים ממקררים סטטיים אחרים בעיקרון הפעולה שלהם.

במקררים רגילים, הלחות החדרת למקרר עם פתיחת הדלת והלחות שמקורה במזון גורמות להיווצרות קרח בתא ההקפאה. כדי להפשיר את השלג והקרח שהצטברו בתא ההקפאה, עליך לכבות את המקרר, להוציא מהמקרר את המזון שיש לשמור בטמפרטורה קבועה, ולהסיר מדי פעם את הקרח שהצטבר בתא ההקפאה.

המצב בתא ההקפאה שונה לחלוטין במקררי NO-FROST. אוויר יבש וקר נושב דרך תאי ההקפאה באמצעות מאוורר. אוויר קר מתפזר בצורה אחידה בין המדפים מקרר את כל המזון בצורה שווה, ובכך מונע לחות וקפיאה. האוויר זורם בצורה אחידה בין המדפים בחלק המקרר באמצעות המאוורר, וכל המזון שלך יכול להתקרר בצורה אחידה וכראוי.

מכיוון שאין מעבר אוויר בין החלקים, הריחות ב-3 החלקים השונים של המקרר אינם מתערבבים.

לכן מקרר NO-FROST החדש מאפשר שימוש קל, בנוסף לנפח העצום שלו ולמראה המסוגנן שלו.



משב אוויר קר



החזרת אוויר חם

לפני השימוש במקרר

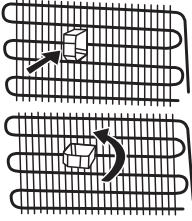

- התקן את אביזר כונון המרחק העשוי פלסטיק (החלק שבו נמצאים הסורגים השחורים בחלקו האחורי של המכשיר) על סיבוב ב-90 מעלות, כפי שמוצג באיור, כדי למנוע מצב שבו המדחס ייגע בקיר.
- יש להציב את המקרר סמוך לקיר ולהשאיר מרווח מרבי של 75 מ"מ.
- יש להציב את המכשיר במרחק של לפחות 50 ס"מ מכיריים, תנורים, תנורי חימום, ולפחות 5 ס"מ מתנורים חשמליים.
- בשום פנים ואופן אין להשתמש בו מחוץ לבית או להשאיר אותו בגשם.
- כאשר המקרר מוצב ליד מקפיא בהקפאה עמוקה, יש להשאיר ביניהם מרווח של לפחות 2 ס"מ, כדי למנוע הצטברות לחות במשטח החיצוני.
- אין להניח דבר על המקרר. התקן את המקרר במקום מתאים, כך שישאר מרווח של לפחות 15 ס"מ בחלקו העליון.
- יש לייצב את הרגליות המתכווננות הקדמיות בגובה המתאים כדי לאפשר למקרר לפעול בצורה יציבה ונכונה. תוכל לכוון את הרגליות על ידי סיבוב בכיוון השעון (או בכיוון ההפוך). יש לבצע זאת לפני הכנסת המזון למקרר.
- לפני השימוש במקרר, יש לנגב את כל החלקים במים חמים עם סודה לשתיה, ולאחר מכן יש לשטוף אותם במים נקיים ולייבשם. לאחר הניקוי יש להניח את כל החלקים במקומם.
- אין לפרוס מתחת למקרר שטיחים מכל סוג, שכן אלה עלולים לחסום את זרימת האוויר.

1.5 לפני הפעלת המקרר

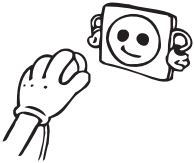

- כשמפעילים את המקרר בפעם הראשונה או לאחר ההובלה, יש להציב את המקרר במצב אנכי במשך 3 שעות ולחבר אותו לחשמל כדי לאפשר הפעלה מספקת. פעולה זו נועד למנוע גרימת נזק למדחס.
- ייתכן שהמקרר יפיץ ריח בהפעלתו הראשונה; הריח יתנדף כשהמקרר יתחיל לקרר.

1.3 אזהרות בטיחות



- אין להשתמש במפצלים מרובי שקעים או בכבל מאריך.
- אין לחבר תקע שניזוק, תקע שהחוטים בו קרועים או תקע ישן.
- אין למשוך או לכופף את הכבל או לגרום לו נזק.

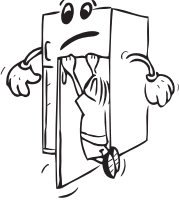

- אם כבל אספקת החשמל ניזוק, הוא יוחלף על ידי סוכן שירות מורשה כדי למנוע סכנה כלשהי.

- מכשיר זה נועד לשימוש על ידי מבוגרים, אין להרשות לילדים לשחק במכשיר או לאפשר להם להיתלות על הדלת.

- אין לשבור או לגרד את הקרח באמצעות חפץ חד כמו סכין וכלים דומים.

- אין לחבר או לנתק את התקע מהשקע בידיים רטובות כדי למנוע התחשמלות!

- אין להכניס לתא ההקפאה בקבוקי זכוכית או פחיות של משקאות. בקבוקים או פחיות עלולים להתפוצץ.

- למען הבטיחות, אין להכניס למקרר חומר נפיץ או דליק. משקאות בעלי אחוז גבוה של אלכוהול יש להעמיד בתא הקירור בצורה אנכית לאחר סגירת אותם היטב.

- אין לגעת בקרח שהוכן בתא המקפיא, שכן הוא עלול לגרום לכוויות קור ו/או לחתכים.

- אין לגעת במזון קפוא בידיים רטובות! אין לאכול גלידה וקוביות קרח מיד לאחר הוצאתם מתא ההקפאה!

- אין להקפיא שוב מזון מוקפא שהופשר. שכן עלולות להיגרם בעיות בריאותיות כמו הרעלת מזון.

- קבע את האביזרים שבמקרר במהלך ההובלה כדי למנוע גרימת נזק לאביזרים.

- אין להשתמש במתאם שקע.



1.4 התקנת המקרר והפעלתו

לפני שתנחיל להשתמש במקרר, עליך לשים לב לנקודות הבאות:



- מתח ההפעלה של המקרר הוא V 220-240 ב-50 Hz.
- זהירות! בשום פנים ואופן אין להחליף חלקים חשמליים כלשהם בתוך המקרר. אם נדרש להחליף אותם, יש ליצור קשר עם נציג שירות טכני מורשה.

- **אין אנו לוקחים אחריות לנזקים הנגרמים עקב שימוש ללא הארקה.**

- הצב את המקרר במקום שבו לא יהיה חשוף לשמש ישירה.

1.2 מקררים ישנים ומקולקלים

- אם במקרר הישן שלך יש מנעול, שבור או הסר אותו לפני שתסלק אותו לאשפה, מכיוון שילדים עלולים להילכד בתוכו ועלולה להיגרם תאונה.
- מקררים ומקפיאים ישנים מכילים חומר בידוד וחומר קירור המכילים פחמן כלורו-פלואורי CFC. לכן, הקפד לא לגרום נזק סביבתי כשאתה מסלק לאשפה את המקרר הישן שלך.
- שאל את העירייה שלך פרטי לגבי סילוק פסולת של מכשירים חשמליים ואלקטרוניים (WEEE) לצורך שימוש חוזר, מחזור ושחזור.

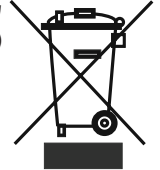

הערות חשובות:



- קרא בעיון את מדריך ההוראות לפני שתתקין את המכשיר ותשתמש בו. אין אנו אחראים לנזק הנגרם עקב שימוש לקוי.
- פעל בהתאם לכל ההוראות המופיעות במכשיר ובמדריך ההוראות ושמור את המדריך במקום בטוח, כדי שתוכל לפתור את הבעיות שעלולות להיות בעתיד.
- מכשיר זה מיוצר לצורך שימוש ביתי וניתן להשתמש בו אך ורק בסביבה ביתית ולמטרות המצוינות בו. הוא אינו מתאים לשימוש מסחרי או המוני. שימוש זה יגרום לביטול האחריות והחברה שלנו לא תהיה אחראית להפסד כלשהו שייגרם.
- מכשיר זה מיוצר לצורך שימוש ביתי והוא מתאים אך ורק לקירור מזון או לאחסונו. הוא אינו מתאים לשימוש מסחרי או המוני ו/או לאחסון חומרים שאינם מזון. החברה שלנו לא תהיה אחראית להפסדים שיקרו עקב שימוש בלתי ראוי.

- השגחה מתאימה או אם קיבלו הוראות מתאימות לגבי השימוש במכשיר. לא מצופה מבני אדם פגיעים מאוד להשתמש במכשירים באופן בטיחותי, אלא אם כן יש עליהם השגחה.
- אם נגרם נזק לכבל החשמל, יש להחליף אותו על ידי היצרן, סוכני השירות שלו או על ידי אנשים מוסמכים כדי להימנע מסכנה.
 - המכשיר אינו מיועד לשימוש בגבהים של מעל 2000 מ'.
 - ככדי למנוע זיהום של המזון, יש לפעול בהתאם להוראות הבאות:
 - פתיחת הדלת למשך פרקי זמן ממושכים יכולה לגרום לעלייה משמעותי של הטמפרטורה בתאי המכשיר.
 - נקה באופן סדיר את המשטחים שיכולים לבוא במגע עם מזון ומערכות ניקוז נגישות.
 - בשר ודגשים לא מבושלים יש לאחסן במכלים מתאימים במקרר, כך שלא יבואו במגע עם מזון אחר ולא יטפטפו עליו.
 - תאי המזון הקפוא עם שני כוכבים מתאימים לאחסון מזון שהוקפא מראש, לאחסון גלידה או להכנתה ולהכנת קוביות קרח.
 - תאים עם כוכב אחד, שני כוכבים ושלושה כוכבים אינם מתאימים להקפאת מזון טרי.
 - אם מכשיר הקירור נשאר ריק לפרקי זמן ממושכים, כבה אותו, הפשר, נקה ויבש אותו, והשאר את הדלת פתוחה כדי למנוע התפתחות עובש בתוך המכשיר.

- מטבחי עובדים בחנויות, במשרדים ובסביבות עבודה אחרות,
- בתים כפריים, וכן לשימוש על ידי אורחי בתי מלון, אכסניות וסביבות מגורים אחרות,
- סביבות אירוח על בסיס לינה וארוחת בוקר;
- שירותי הסעדה או יישומים דומים שאינם קמעונאיים.
- אם התקע של המקרר אינו מתאים לשקע החשמל, הוא יוחלף על ידי היצרן, סוכני השירות שלו או על ידי אנשים מוסמכים, כדי למנוע סכנה.
- מכשיר זה לא נועד לשימוש על ידי אנשים או ילדים בעלי יכולת פיזית ירודה או בעלי לקויות חישתיות או שכליות או חסרי ניסיון או ידע הולמים, אלא אם כן הם משתמשים במכשיר תחת השגחתו או לפי הוראתו של אדם האחראי לבטיחותם. יש להשגיח על ילדים כדי לוודא שהם אינם משחקים במכשיר.
- תקע מוארק במיוחד חובר לכבל החשמל של המקרר. יש להשתמש בתקע זה בשקע מוארק במיוחד של 16 אמפר. אם אין שקע כזה בבית, דאג שחשמלאי מוסמך יתקין אותו.
- ילדים בגיל 8 ומעלה ואנשים עם מגבלות גופניות, חושיות ומנטליות או חוסר ניסיון וידע יכולים להשתמש במכשיר לאחר פיקוח או הדרכה בקשר לשימוש במכשיר בצורה בטוחה ולאחר הבנת הסכנה הכרוכה. אסור לילדים לשחק עם המכשיר. אסור לתת לילדים לבצע ניקיונות או אחזקה ללא השגחה.
- מותר לילדים בגיל 3 עד 8 להכניס פריטים למכשירי קירור ולהוציא אותם מהם. לא מצופה מילדים לנקות את המכשיר או לבצע תחזוקת משתמש, לא מצופה מילדים קטנים מאוד (בגילאים 0 עד 3) להשתמש במכשירים, לא מצופה מילדים קטנים (בגילאים 3 עד 8) להשתמש במכשירים באופן בטיחותי, אלא אם כן יש עליהם השגחה רציפה, ילדים גדולים יותר (בגילאי 8 עד 14) ובני אדם פגיעים יכולים להשתמש במכשירים באופן בטיחותי אם יש עליהם

1.1 אזהרות כלליות

אזהרה: יש להקפיד שלא לחסום את פתחי האוורור במכשיר או בחלק המובנה.

אזהרה: אין להשתמש בהתקנים מכניים או באמצעים אחרים שאינם מומלצים על ידי היצרן להאצת תהליך ההפשרה.

אזהרה: אין להשתמש במכשירי חשמל שאינם מומלצים על ידי היצרן בתוך תאי אחסון המזון שבמקרר.

אזהרה: אין לגרום נזק למעגל החשמלי של מערכת הקירור.

אזהרה: כדי למנוע סכנה עקב אי יציבות המכשיר, יש לקבע אותו בהתאם להוראות.

אזהרה: בעת הצבת המכשיר, ודא שכבל החשמל לא נתקע או ניזוק.

אזהרה: אין להניח מתאם מרובה שקעים או ספקי כוח ניידים מאחורי המכשיר.

סמל ISO 7010 W021



הזהרה: סכנת שריפה / חומרים דליקים



• אם המכשיר שלך מכיל את גז הקירור R600a – תוכל למצוא מידע זה בתווית המקרר – עליך להיזהר במהלך ההובלה וההתקנה כדי למנוע נזק לגופי הקירור של המכשיר. אפילו ש-R600a הוא גז טבעי וידידותי לסביבה. מאחר שהגז נפיץ, במקרה של דליפה עקב נזק לגופי הקירור, הרחק את המקרר מלהבות חשופות או ממקורות חום ואוורר את החדר שבו נמצא המקרר למשך מספר דקות.

• בעת נשיאת המקרר והצבתו, אין לגרום נזק למעגל זרימת הגז בגוף הקירור.

• אין לאחסן במכשיר חומרים נפיצים כמו תרסיסים עם חומר נפץ דליק.

• מכשיר זה נועד לשימוש ביתי ובסביבות דומות, כמו:

25	ניקוי ותחזוקה
25.....	4.1 החלפת נורות LED המשמשות לתאורה
26	משלוח ושינוי מקום
27	לפני שתקרא לשירות
29.....	6.1 המלצות לחיסכון באנרגיה

תוכן עניינים

1 התכונות הכלליות של המכשיר
4 לפני השימוש במקרר
4 1.1 אזהרות כלליות
7 1.2 מקררים ישנים ומקולקלים
8 1.3 אזהרות בטיחות
8 1.4 התקנת המקרר והפעלתו
9 1.5 לפני הפעלת המקרר
10 1.5 מידע כללי אודות טכנולוגיית No Frost החדשה
11 השימוש במכשיר
11 2.1 הכרת החלקים
12 2.2 תצוגה אלקטרונית ושימוש
13 2.2.1 קירור משקאות (QDRINK)
13 2.2.2 מצב חיסכון [eco]
13 2.2.3 מצב חופשה (H)
13 2.2.4 הקפאה מהירה (SF SUPERFREEZE)
13 2.2.5 קירור מהיר (SC SUPERCOOL)
13 2.2.6 מקרר [COOLER]
14 2.2.7 מקפיא / מקרר 1 [ZONE 1]
14 2.2.8 מקפיא 2 [ZONE 2]
14 2.2.9 חסימת ילדים (סמל המפתח)
14 2.2.10 שומר מסך [s.saver]
14 2.2.11 חיישן לילה
14 2.2.12 מצב הדגמה של המפיץ
14 2.2.13 התראה
14 2.2.14 מצב הפעלה-כיבוי של תא
15 2.2.15 שימוש בתא ההקפאה כתא קירור על פי דרישה
15 2.3 אזהרות אודות כוונני טמפרטורה
16 2.4 אביזרים
16 2.4.1 תיבת הקרח
17 2.4.2 קערת ירקות ומגירת קירור באפס מעלות (ארוחת בוקר)
19 הנחת המזון
19 3.1 תא הקירור
21 3.2 תאים להקפאה עמוקה

התכונות הכלליות של המכשיר

1. בזכות עיצוב של טריז בר שהוכר כפטנט, לא קיים עוד סיכון לשבירה עקב שימוש שגוי על ידי משתמשים, שנפוצה אצל יצרנים מתחרים.
2. זרימת אוויר בתאי הקירור וההקפאה אינה מתערבבת עם האוויר בתאים אחרים, בזכות טכנולוגיית NO-FROST חדשה. באמצעות פתרון חכם זה, הריחות אינם עוברים בין התאים, והירקות נשארים טריים למשך פרקי זמן ארוכים יותר.
3. המאוורר המבטיח יעילות אנרגטית שומר על זרימת האוויר, על ידי כך שהוא פועל באופן עצמאי, גם אם המדחס אינו פועל. לכן נוצרת זרימת אוויר אחידה ומאוזנת בין מדפי המקרר.
4. באמצעות עיצוב ספציפי של תעלות אוויר, המאווררים מעבירים למקרר אוויר קר ממספר יציאות אוויר בכל גובהי המדפים.
5. באמצעות יישום מיוחד המוכר כפטנט, הקצוות והפינות של התצוגה יוצרים משטח חלק ביחס לדלת ומבטיחים מראה אסתטי מושלם. בזכות לוח מחוונים אלקטרוני הפועל במגע, ניתן להפעיל בקלות את פקדי הטמפרטורה ומובטחת תצוגה מאוזנת מבחינה אסתטית.
6. יישום LED שנדלק בהדרגה במקום בהבזק פתאומי זמין בתאורה הפנימית של המכשיר. נורות ה-LED מגיעות ל-100% בהירות תוך מספר שניות לאחר פתיחת הדלת.
7. מסילה טלסקופית הנמצאת בשימוש בתא הקירור באפס מעלות מבטיחה שתא הקירור באפס מעלות יפעל בקלות ובמהירות.
8. כדי למנוע את טריקת דלת תא הקירור באפס מעלות כשהיא נשארת פתוחה, קיימת בו פונקציה לסגירה עצמית. פונקציה זו מעלימה את הסיכון לכך שדלת התא תישאר פתוחה.

מקרר NO FROST רב-תכליתי אלקטרוני

מקרר ומקפיא

חוברת הוראות



דגם

LC916EIX

LC916EBEIGE

LC916EBIX