

**הוראות שימוש והפעלה
למדיח כלים**

LC124

תוכן העניינים

4	חלקי המדיח
5	מפרט טכני
5	תאימות לתקנים ונתוני בדיקה/ תאימות לתקני האיחוד האירופי
5	הוראות בטיחות והמלצות
5	מיחזור
6	הוראות בטיחות
8	התקנת המדיח
8	הצבה
9	חיבור המים
10	חיבור לחשמל
11	לפני השימוש במדיח בפעם הראשונה
11	הכנת המכונה לשימוש
11	חשיבות ריכוך המים
12	מילוי מלח
13	רצועת בדיקה
14	כיוון צריכת המלח
15	שימוש בדטרגנט
18	טעינת כלים וסכום במדיח
18	רשתות מתכווננות בסלסילה העליונה
18	כיוון גובה הסלסילה העליונה
19	אפשרויות שונות לסידור כלים במדיח
21	טבלת תכניות ההדחה
22	לוח ההפעלה
23	בחירת תכנית והפעלת המדיח
23	הפעלת המדיח
24	מעקב אחר שלבי התכנית
24	החלפת תכנית
25	החלפת תכנית עם אתחול
25	כיבוי המכונה
26	תחזוקה וניקוי
29	במקרה של תקלה או קושי
31	מידע שימושי

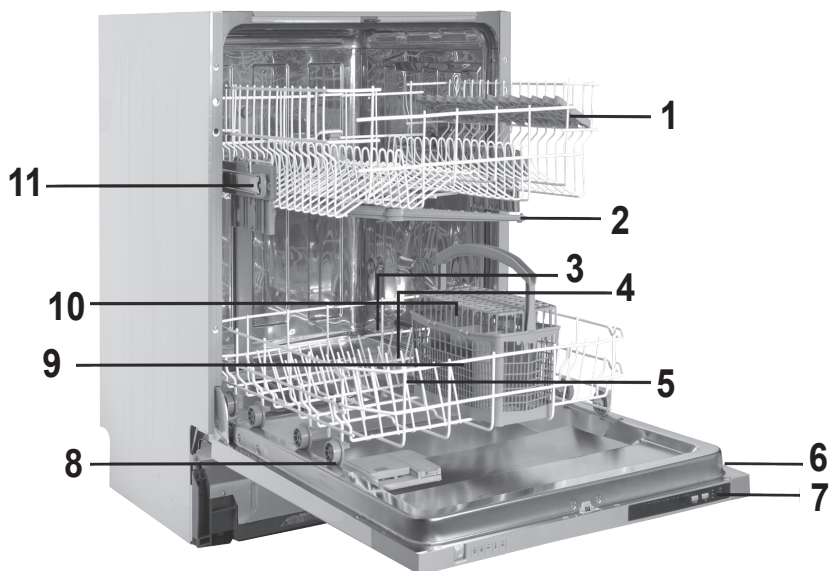

- | | | |
|---------------------------------|------------------------------|---------------------------|
| 11. מעצור מסילת הסלסילה העליונה | 6. תווית נתונים | 1. סלסילה עליונה עם מתלים |
| 10. מיכל המלח | 7. לוח ההפעלה | 2. זרוע התזה עליונה |
| 9. סלסילת סכו"ם | 8. מגירה לדטרגנט וחומר הברקה | 3. סלסילה תחתונה |
| 8. מגירה לדטרגנט וחומר הברקה | | 4. זרוע התזה תחתונה |
| 7. לוח ההפעלה | | 5. מסננים |
| 6. תווית נתונים | | |

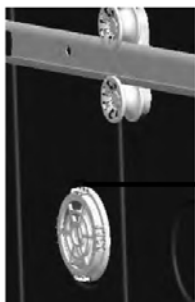

12

12. יחידת ייבוש טורבו: מערכת זו מספקת ביצועי ייבוש טובים יותר לכלים.

מפרט טכני

12 מערכות כלים	קיבולת
820-870 מ"מ	גובה
598 מ"מ	רוחב
550 מ"מ	עומק
38 ק"ג	משקל נקי
220-240V, 50 Hz	אספקת חשמל
1900 W	הספק כולל
1800 W	הספק גוף החימום
100 W	הספק המשאבה
30 W	הספק משאבת הניקוז
0.03 MPa (0,3 bar) - 1 MPa (10 bar)	לחץ אספקת המים
10 A	זרם

- היצרן שומר לעצמו את הזכות לבצע שינויים בעיצוב ובמפרט הטכני לצורך שיפורים ולטובת המשתמש ללא מתן הודעה מראש.

תאימות לתקנים ולנתוני הבדיקה / הצהרת תאימות של האיחוד האירופי מוצר זה עומד בדרישות של כל ההנחיות הרלוונטיות של האיחוד האירופי, לרבות התקנים המאוחדים המתאימים, שמקנים לו את הסימון EC.

הוראות בטיחות והמלצות

מיחזור

- חלק מרכיבי המכונה ואריזתה מיוצרים מחומרים ממוחזרים.
- חלקי הפלסטיק מסומנים בקיצורים בינלאומיים: (>PE<, >PS<, >POM<, >PP<, ...)
- חלקי הקרטון מיוצרים מנייר ממוחזר ויש להשליכם למיכלי איסוף נייר לצורך מיחזורם.
- חומרים אלה אינם מתאימים להשלכה בפחים לאשפה ביתית. במקום זאת, יש להביאם למרכזי מיחזור.
- צרו קשר עם המרכזים המתאימים להשגת מידע אודות שיטות ונקודות השלכה.

הוראות בטיחות

בעת הובלת המדיח

- בדקו האם נגרם נזק למדיח או לאריזה.
- לעולם אל תפעילו מדיח שניזוק בדרך כלשהו וצרו קשר עם מרכז השרות.
- פרקו את חומרי האריזה כמצוין בהוראות והשליכו אותם בהתאם לתקנות.

נקודות שיש לשים אליהן לב בעת התקנת המדיח

- בחרו מקום מתאים, בטוח ומפולס להתקנת המדיח.
- התקינו וחברו את המדיח בהתאם להוראות.
- התקנת ותיקון המדיח יבוצעו ע"י איש שרות מורשה בלבד.
- יש להשתמש בחלפים מקוריים בלבד.
- לפני ההתקנה, וודאו שהמדיח מנותק משקע החשמל.
- וודאו שמפסק הפחת הביתי מחובר בהתאם לתקנות.
- כל החיבורים החשמליים חייבים להתאים למצוין בתווית הנתונים.
- שימו לב במיוחד וודאו שהמדיח אינו עומד על כבל המתח.
- לעולם אל תשתמשו בכבל מאריך או ברב-שקע לביצוע חיבור. על התקע להיות נגיש בקלות לאחר התקנת המכונה.
- לאחר התקנת המדיח במקום מתאים, הפעילו אותו ללא כלים בפעם הראשונה.

בשימוש יומיומי

- המדיח מיועד לשימוש ביתי בלבד, אל תשתמשו בו לכל מטרה אחרת. שימוש מסחרי במדיח יגרום לפקיעת האחריות.
- אל תעמיסו את המדיח מעבר לקיבולת. הדיחו בו פריטים המתאימים לשטיפה במדיח כלים.
- אל תעמדו, אל תשבו ואל תניחו חפצים על דלת המדיח כשהיא פתוחה, היא עלולה ליפול.
- לעולם אל תמלאו את מיכלי הדטרגנט וחומר הברקה בחומרים שאינם דטרגנטים וחומרי הברקה המיועדים לשימוש במדיחי כלים. אחרת חברתנו לא תהיה אחראית לכל נזק שעלול להיגרם למכונה.
- המים במדיח אינם ראויים לשתיה. שאריות דטרגנטים עשויות להימצא במכונה.
- אל תניחו חומרים ממיסים במדיח. הדבר עלול לגרום לפיצוץ.
- וודאו שפריטי פלסטיק עמידים בחום לפני הדחתם במדיח.
- אל תניחו במכונה פריטים שאינם מתאימים לשטיפה במדיח כלים. כמו כן, אל תמלאו את הסלסילות מעבר לקיבולתן. אחרת חברתנו לא תהיה אחראית לכל שריטה או חלודה העלולות להיווצר על גבי המסגרת הפנימית של המכונה כתוצאה מתנועת הסלסילות.
- הימנעו מלפתוח את הדלת בזמן פעולת המדיח, אדים חמים עלולים לפרוץ החוצה. בכל מקרה, התקני בטיחות נועדו להבטיח שהתכנית תעצור עם פתיחת הדלת.

- אל תשאירו את דלת המדיח פתוחה. הדבר עלול להוביל לתאונות.
- הניחו סכינים וחפצים אחרים בעלי קצוות חדים בסלסילת הסכום כשהקצוות החדים מופנים כלפי מטה, או במאוזן בסלסילה העליונה.
- מכשיר זה אינו מיועד לשימוש בידי אנשים (כולל ילדים) בעלי יכולות פיזיות, חושיות או מנטליות מופחתות, או חסרי ניסיון וידע, אלא אם הם תחת השגחה או הוראות הנוגעות לשימוש במכשיר, מהאדם האחראי על בטיחותם.

לבטיחות ילדיכם

- לאחר פירוק האריזה, וודאו שחומרי האריזה אינם בהישג ידם של ילדים.
- אל תניחו לילדים לשחק עם המדיח או להפעיל אותו.
- הרחיקו את ילדיכם מהדטרגנטים וחומרי ההברקה.
- הרחיקו ילדים מהמדיח כשהדלת פתוחה משום ששאריות דטרגנטים עשויות להימצא בתוכה.
- וודאו שהמדיח הישן אינו מהווה סכנה לילדיכם. ילדים עלולים להילכד בתוך מכונת ישנות. למניעת מצב כזה, שברו את מנגנון נעילת הדלת וחתכו את כבלי החשמל.

במקרה של תקלה

- כל תקלה במדיח תתוקן ע"י אנשים מוסמכים בלבד. כל עבודת תיקון שבוצעה ע"י מי שאינם טכנאי שרות מוסמכים, תגרום לפקיעת האחריות.
- לפני כל ביצוע עבודת תיקון במדיח, וודאו שהוא מנותק משקע החשמל. נתקו את המדיח מהשקע. אל תמשכו את הכבל בעת ניתוק המכונה. הקפידו לסגור את ברז המים.

המלצות

- לחיסכון באנרגיה ובמים, הסירו לכלוך גס מהכלים לפני הכנסתם למדיח. הפעילו את המכונה לאחר שהעמסתם אותה במלואה.
- השתמשו בתכנית השטיפה המקדימה רק במקרה הצורך.
- הניחו פריטים חלולים כגון קערות, כוסות וסירים כשפניהם כלפי מטה.
- מומלץ לא להניח במדיח כלים שונים או בכמות גדולה מהמצוין.

פריטים שאינם מתאימים להדחה:

- אפר סיגריות, שאריות נר, פוליש, חומרים כימיים, סגסוגות ברזל;
- סכום עם ידיות עץ או חומר קרני (שנהב, פורצלן, פנינה וכו'); סכום עם חלקים מודבקים או צבועים, פריטים המלוכלכים בכימיקלים שורטים, חומצתיים או בסיסיים
- פריטי פלסטיק שאינם עמידים בחום, מיכלים מצופים נחושת או פח;
- חפצי אלומיניום וכסף (צבעם עלול להשתנות או לדהות)

- סוגים מסוימים של זכוכית עדינה, פורצלן עם דוגמאות מודפסות דוהים גם לאחר ההדחה הראשונה; פריטי קריסטל מסוימים שמאבדים את שקיפותם עם הזמן, סכו"ם מודבק שאינו עמיד בחום, כלי זכוכית עם קישוטי מתכת, לוחות חיתוך, פריטים המיוצרים מסיבים סינתטיים;
- פריטים סופגים כגון ספוגים או סמרטוטי מטבח אינם מתאימים להדחה.

אזהרה: ברכישותיכם העתידיות, הקפידו לרכוש כלים המתאימים להדחה במכונה.

התקנת המדיח

הצבה

בעת קביעת המקום להצבת המכונה, הקפידו לבחור מקום בו יהיה לכם נוח להעמיס ולפנות את הכלים.

אל תציבו את המדיח במיקום בו ישנה סבירות שטמפרטורת החדר תרד מתחת ל-0°C.

לפני הצבתה, הוציאו את המדיח מאריזתו תוך מעקב אחר האזהרות שעל גבי האריזה.

הציבו את המדיח בסמוך לברז מים או ניקוז. עליכם להציב את המדיח, מתוך הנחה שלא תוכלו לשנות את החיבורים לאחר שנעשו.

אל תאחזו בדלת המדיח או בלוח ההפעלה לצורך הובתה.

הקפידו להשאיר מרווח מספיק מכל צדי המדיח כך שתוכלו להזיז אותו בנוחות אחורה וקדימה בעת שאתם מנקים.

וודאו שצינורות אספקת וניקוז המים אינם נמחצים בעת הצבת המדיח. כמו כן, וודאו שהוא אינו "דורך" על כבל החשמל.

כווננו את רגליות המדיח המתכווננות כך שהוא יעמוד בצורה מפולסת ומאוזנת. הצבה נכונה של המדיח מבטיחה פתיחה וסגירה קלה של הדלת.

אם דלת המדיח אינה נסגרת כראוי, בדקו שהמדיח יציב על גבי הרצפה עליה הוא עומד; אם לא, כווננו את הרגליות המתכווננות וודאו שהוא במצב יציב.

חיבור המים

וודאו שהצנרת הביתית מתאימה להתקנת מדיח כלים. כמו כן, אנו ממליצים שתתקינו מסנן בכניסה לבייתכם על מנת למנוע כל נזק למכונה שלכם כתוצאה מזיהום (חול, חימר, חלודה וכו') העלול להיסחף לעתים דרך מקור אספקת המים או הצנרת הביתית, וכדי למנוע תלונות כגון הצהבה והיווצרות משקעים לאחר ההדחה.

צינור הזנת המים

אל תשתמשו בצינור אספקת המים של המכונה הישנה שלכם, אם הייתה. במקום, השתמשו בצינור אספקת המים החדש שסופק עם המכונה. אם אתם עומדים לחבר למכונה צינור אספקת מים חדש או שלא היה בשימוש משך זמן רב, הזרימו מים לזמן מה לפני ביצוע החיבור. חברו את צינור אספקת המים ישירות לברז אספקת המים. על הלחץ המסופק באמצעות הברז להיות בין $0.03-1 \text{ Mpa}$. אם לחץ המים הוא מעל 1 Mpa , יש להרכיב עליו שסתום הפחתת לחץ. לאחר ביצוע החיבורים, פתחו את הברז עד סופו וודאו שאין נזילות מים. לבטיחות המכונה, הקפידו תמיד לסגור את ברז אספקת המים בסיום כל תכנית הדחה.



הערה: פיית מים Aquastop נמצאת בשימוש בחלק מהדגמים. במקרה של שימוש ב-Aquastop, קיים מתח מסוכן. אל תחטכו אותה ואל תאפשרו לה להתקפל או להסתובב.

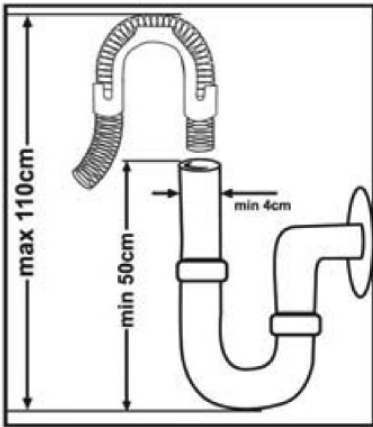

צינור ניקוז המים

ניתן לחבר את צינור ניקוז המים ישירות לבור הניקוז או למגופת הכיור. בשימוש בצינור מעוקל מיוחד (אם זמין), המים יכולים להתנקז ישירות לכיור דרך תליית הצינור המעוקל מעל שפת הכיור. על חיבור זה להיות בגובה 50-110 ס"מ מהרצפה.

אזהרה: כאשר משתמשים בצינור ניקוז ארוך מ-4 מ', הכלים עלולים להישאר מלוכלכים. במקרה כזה, חברתנו לא תהיה אחראית.

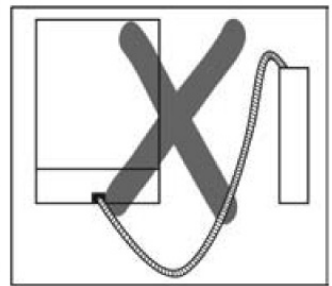
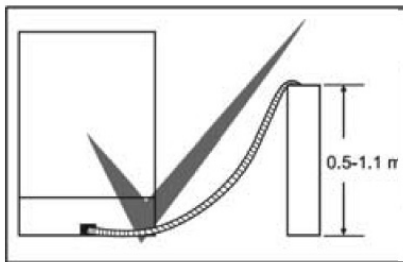

חיבור לחשמל

- יש לחבר את התקע המוארק של המדיח לשקע מוארק המוזן במתח זרם מתאימים. אם לא מותקנת הארקה, דאגו שחשמלאי מוסמך יבצע התקנה כזו. במקרה של שימוש ללא הארקה מותקנת, חברתנו לא תהיה אחראית לאובדן השימוש העלול לקרות.
- על ערך הנת"ך (פיזז) הביתי להיות 10-16 אמפר.
- המכונה מכוונת לפעול במתח **220-240 V**. המדיח מתאים לפעול במתח **220-240 V**.
- אין לחבר אותו לחשמל בזמן ההתקנה אלא רק בסיימה.
- השתמשו תמיד בתקע המצופה המסופק עם המדיח.
- כבל החשמל של המדיח יוחלף ע"י מרכז השרות המורשה או חשמלאי מוסמך בלבד. אם לא תעשו כן, הדבר עלול להוביל לתאונות.
- מסיבות בטיחותיות, הקפידו תמיד לנתק את התקע בסיום כל תכנית הדחה.
- למניעת התחשמלות, לעולם אל תנתקו את התקע בידיים רטובות.
- בעת ניתוק המדיח מהשקע, משכו תמיד מהתקע. לעולם אל תמשכו את הכבל עצמו.

לפני השימוש במדיח בפעם הראשונה

- בדקו שמפרטי אספקת החשמל והמים תואמים לערכים המצוינים בחוברת זו.
- הוציאו את כל חומרי האריזה מתוך המכונה.
- כווננו את מרכז המים.
- הוסיפו 1 ק"ג מלח למיכל המלח ומלאו אותו במים עד למפלס בו הוא כמעט יוצף.
- מלאו את מיכל חומר ההברקה.

הכנת המכונה לשימוש

חשיבות ריכוך המים

לתוצאות הדחה טובות, המדיח זקוק למים רכים, כלומר מופחתי סידן. אחרת, שאריות סידן לבנות יישארו על הכלים ועל חלקי המדיח הפנימיים. דבר זה ישפיע לרעה על ביצועי השטיפה, הייבוש וההברקה של המכונה. בעת שהמים זורמים דרך מערכת הריכוך, היונים היוצרים את הקשיות מוסרים מהמים והם מגיעים לדרגת הריכוך הנדרשת להשגת ביצועי ההדחה המיטביים. בתלות ברמת הקשיות של המים הזורמים, יונים אלה שמקים את המים מצטברים במהירות בתוך מערכת ריכוך המים. לכן, יש לרענן את מערכת הריכוך כך שתשמור על ביצועים זהים גם במהלך מחזור ההדחה הבא. למטרה זו, משתמשים במלח למדיח.

מילוי מלח

השתמשו במלח לריכוך המיועד לשימוש במדיחי כלים. **1** למילוי מלח ריכוך, הסירו תחילה את הסלסילה התחתונה ופתחו את מכסה מיכל המלח באמצעות סיבובו נגד כיוון השעון. **2** **3** בשימוש הראשון מלאו את המיכל ב-1 ק"ג מלח ומים עד למפלס בו הוא כמעט יוצף. **4** השתמשו במשפך המסופק למילוי קל. החזירו את המכסה למקומו וסגרו אותו. כשנורית חייווי של חוסר מלח נדלקת, יש להוסיף מלח.

מלאו את מיכל המלח במים בשימוש הראשון בלבד.

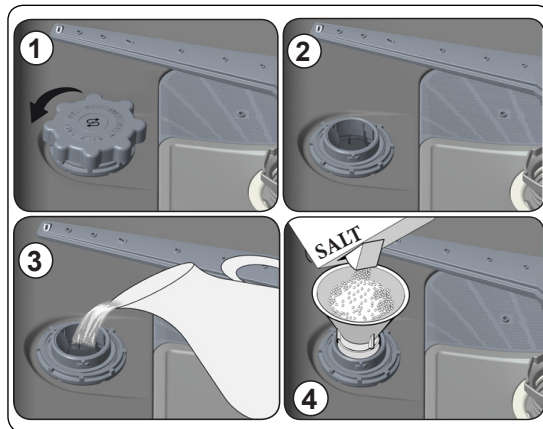









מומלץ להשתמש במלח עם גרגרים קטנים או אבקה. אל תמלאו את המכונה במלח שולחן. כיוון שביצועי מיכל המלח יפחתו עם הזמן. בעת הפעלת המדיח, מיכל המלח מתמלא במים. לכן, הוסיפו את מלח הריכוך לפני הפעלת המכונה. באופן זה, המלח המוצף מנוקה אוטומטית בתהליך ההדחה. אם אינכם מתכוונים להדיח כלים מיד לאחר הוספת המלח, הריצו תכנית הדחה קצרה כשהמכונה ריקה על מנת למנוע כל נזק (קורוזיה) למכונה כתוצאה מהמלח המוצף בעת תהליך מילוי מיכל המלח.

כדי לקבוע האם כמות המלח במכונה שלכם מספיקה, בדקו את החלק השקוף של מכסה מיכל המלח. אם הוא ירוק, יש מספיק מלח במיכל. אחרת, הוסיפו מלח.

רצועת בדיקה

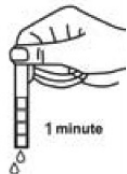
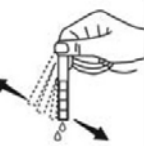
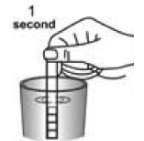
יעילות ההדחה של המדיח תלויה ברכות המים היוצאים מהברז. מסיבה זו, המדיח מצויד במערכת המפחיתה את קשיות המים המסופקים. יעילות ההדחה מתגברת כאשר המערכת מכוונת כראוי. למציאת רמת קשיות המים באזורכם, צרו קשר עם מחלקת המים בעירייה או השתמשו ברצועת בדיקה (לא מסופקת).

<p>כווננו את דרגת קשיות המים במכונה בהתאם לתוצאה שהתקבלה מרצועת הבדיקה.</p>	<p>המתינו דקה אחת.</p>	<p>נערו את הרצועה לאחר הוצאתה מהמים.</p>	<p>החזיקו את הרצועה במים הזורמים במשך שנייה אחת.</p>	<p>הזרימו מים דרך הברז למשך דקה אחת.</p>	<p>פתחו את רצועת הבדיקה.</p>
<p> דרגה 1  ללא סיד דרגה 2  תכולת סיד מועטה מאוד דרגה 3  תכולת סיד מועטה דרגה 4  תכולת סיד בינונית דרגה 5  תכולת סיד דרגה 6  תכולת סיד גבוהה </p>					

כיוון צריכת המלח

טבלת כיווני דרגות קשיות המים

חיווי קשיות המים	בריטית dE	צרפתית dF	גרמנית dH	דרגת קשיות המים
החיווי P1 מאיר.	0-6	0-9	0-5	1
החיווי P2 מאיר	7-14	10-20	6-11	2
החיווי P3 מאיר	15-21	21-30	12-17	3
החיווי P4 מאיר	22-28	31-40	18-22	4
החיוויים P1-P4 מאירים	29-39	41-55	23-31	5
החיוויים P2-P4 מאירים	40-63	56-90	32-50	6

אם דרגת הקושי של המים בהם אתם משתמשים היא מעל **dF 90** (צרפתית) או אם אתם משתמשים במי באר; מומלץ שתשתמשו במסנן ובמתקן ריכוך מים.

הערה: ברירת המחדל של דרגת קשיות המים היא 3.

כוונו את מרכז המים בהתאם לדרגת קשיות המים הזורמים מהברז שלכם.



לאחר אתחול המכונה, לחצו על בורר התכניות והשאירו אותו לחוץ **3**.



בינתיים, הפעילו את המכונה באמצעות לחיצה על לחצן ההפעלה/ כיבוי **1**.



המשיכו ללחוץ על בורר התכניות עד שהחיווי P1-P2-P3-P4 וחיווי סיום התכנית יידלקו ויכבו **3**.



עתה, שחררו את האצבע מבורר התכניות **3**.



המכונה מציגה את כיוון קשיות המים האחרון שנקבע.

תוכלו לכוון את הדרגות באמצעות לחיצה על בורר התכניות **3** בהתאם לטבלת כיווני דרגות קשיות המים שבעמוד הקודם.



לאחר כיוון דרגת קשיות המים, לחצו על לחצן ההפעלה/ כיבוי לשמירת ההגדרות **4**.



שימוש בדטרגנט

השתמשו בדטרגנט המיועד לשימוש במדיחי כלים ביתיים. תוכלו למצוא בשוק דטרגנטים בצורת אבקה, ג'ל וטבליות שתוכננו במיוחד למדיחי כלים ביתיים. את הדטרגנט יש לשים בתא לפני הפעלת המכונה. אחסנו את הדטרגנטים במקומות קרים ויבשים, הרחק מהישג ידם של ילדים. אל תמלאו דטרגנט בתא מעבר לנדרש; אחרת הוא עלול לשרוט את כלי הזכוכית ולא להימס כראוי. למידע נוסף אודות הדטרגנט שבשימוש, נא צרו קשר עם יצרן הדטרגנט.

מילוי תא הדטרגנט

דחפו את הלשונית לפתיחת מיכל הדטרגנט כמתואר באיור **1**.

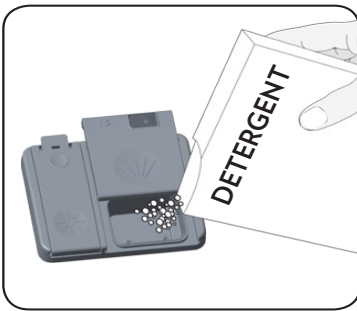
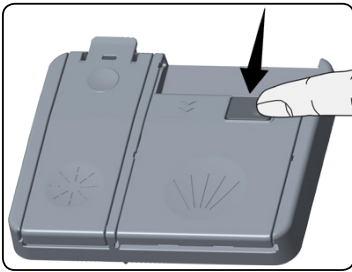

תא הדטרגנט כולל בתוכו קווי מפלס, על מנת לאפשר לכם מדידה קלה של כמות הדטרגנט הנכונה. תא הדטרגנט יכול להכיל עד 40 סמ"ק דטרגנט. פתחו את אריזת הדטרגנט ומזגו לתוך התא הגדול **b** 25 סמ"ק אם הכלים שלכם מלוכלכים מאוד או 15 סמ"ק אם הם מלוכלכים פחות. **2** אם הכלים נשארו מלוכלכים משך זמן רב, אם יש עליהם שאריות מזון יבשות ואם העמסתם את המדיח יתר על המידה, מזגו 5 סמ"ק דטרגנט לתא השטיפה המקדימה **a** והפעילו את המכונה. ייתכן ותצטרכו להוסיף יותר דטרגנט למכונה, בהתאם למידת הלכלוך ולדרגת קשיות המים באזורכם.

דטרגנטים משולבים

יצרני הדטרגנטים מייצרים גם דטרגנטים משולבים הנקראים "2-ב-1", "3-ב-1", "5-ב-1" וכד'. הדטרגנטים "2-ב-1" מכילים דטרגנט + מלח או חומר הברקה. בעת שימוש בדטרגנטים "2-ב-1", וודאו אילו פונקציות מכילות הטבליות. טבליות הדטרגנט האחרות מכילות דטרגנט + חומר הברקה + מלח + פונקציות נוספות אחרות.

נקודות חשובות בעת שימוש בדטרנגטים משולבים:

- הקפידו תמיד לבדוק את מפרטי המוצר בו תשתמשו והאם הוא מוצר משולב או לאו.
- בדקו שהדטרנגט שבשימוש מתאים לקשיות המים היוצאים מהברז אליו מחוברת המכונה.
- הקפידו על ביצוע ההוראות שע"ג האריזה בעת שימוש במוצרים כאלה.
- אם הדטרנגטים בצורת טבליות, לעולם אל תניחו אותן בחלק הפנימי של סלסילת הסכו"ם. הניחו תמיד את הטבליות בתא הדטרנגט שבמיכל הדטרנגט.
- מוצרים אלה מעניקים תוצאות טובות עבור סוגי שימוש מסוימים בלבד. אם אתם משתמשים בסוגי דטרנגט אלה, עליכם ליצור קשר עם היצרנים ולברר אודות תנאי השימוש המתאימים.
- כאשר תנאי השימוש בדטרנגטים וכיווני המכונה תואמים, הם מבטיחים חיסכון בצריכת מלח ו/או חומר הברקה.
- צרו קשר עם היצרנים במידה ואינכם משיגים תוצאות הדחה טובות (אם נותר סיד על הכלים שלכם או שהם רטובים) לאחר שהשתמשתם בדטרנגטים 2" ב-1" או 3" ב-1". האחריות עבור המכונה שלכם אינה מכסה תלונות הנובעות משימוש בדטרנגטים מסוגים אלה.

שימוש מומלץ: אם ברצונכם להשיג תוצאות טובות יותר בעת שימוש בדטרנגטים משולבים, הוסיפו מלח וחומר הברקה למכונה וכוננו את דרגת קשיות המים וחומר ההברקה לרמתם הנמוכה ביותר.

מסיסות טבליות הדטרנגטים המיוצרות ע"י חברות שונות עשויה להשתנות  בהתאם לטמפרטורה והזמן. לכן, לא מומלץ להשתמש בדטרנגטים כאלה בתכניות הדחה קצרות. דטרנגטים אבקתיים מתאימים יותר לשימוש בתכניות כאלה.

אזהרה: במקרה של בעיה, בה לא נתקלתם בעבר, נובעת משימוש בסוג זה של דטרנגטים, צרו קשר ישירות עם היצרנים.

כאשר אתם מוותרים על שימוש בדטרנגטים משולבים

- מלאו את תאי מלח הריכוך וחומר הברקה.
- כווננו את קשיות המים לרמה הגבוהה ביותר והפעילו את המדיח ללא כלים.
- כווננו את דרגת קשיות המים.
- בצעו את כיוון חומר ההברקה המתאים.

כדי למלא את תא חומר השטיפה, פתח את המכסה של תא חומר השטיפה. מלא את התא בחומר שטיפה במפלט המרבי ולאחר מכן סגור את המכסה. הקפד שלא למלא את התא יתר על המידה ונגב שאריות שנשפכו.

כדי לשנות את מפלט חומר השטיפה, פעל בהתאם לשלבים הבאים לפני שתפעיל את המדיח:

- לחץ על לחצן התוכנית והחזק אותו לחוץ.
 - הפעל את המדיח.
 - החזק את לחצן התוכנית לחוץ עד שכל הנורות יבהבו פעמיים. חומר השטיפה יוגדר בהתאם להגדרת קשיות המים.
 - במדיח תוצג ההגדרה הנוכחית.
 - שנה את המפלט בלחיצה על לחצן התוכנית.
 - כבה את המדיח כדי לשמור את ההגדרות.
- הגדרת היצרן היא "4".
- אם הכלים לא התייבשו כנדרש או שיש עליהם כתמים, העלה את המפלט. אם נוצרים כתמים כחולים על הכלים, הנמך את המפלט.

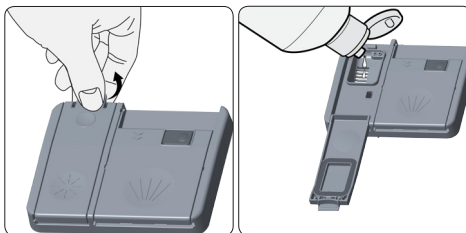

מפלט	מנה של חומר מבהיר	מחונן
1	חומר שטיפה לא נכנס למדיח	r1 מוצג בתצוגה.
2	מנה אחת נכנסת למדיח	r2 מוצג בתצוגה.
3	2 מנות נכנסות למדיח	r3 מוצג בתצוגה.
4	3 מנות נכנסות למדיח	r4 מוצג בתצוגה.
5	4 מנות נכנסות למדיח	r5 מוצג בתצוגה.

טעינת כלים וסכום במדיח

אם תניחו נכונה את הכלים במדיח, תשתמשו בו באופן הטוב ביותר במונחים של צריכת אנרגיה, ביצועי הדחה וייבוש.

ישנן 2 סלסילות נפרדות לטעינת כלים במדיח. אתם יכולים להניח פריטים עגולים ועמוקים כגון סירים בעלי ידיות ארוכות, מכסי סירים, צלחות, צלחות לסלט ומערכות סכו"ם בסלסילה התחתונה.

הסלסילה העליונה תוכננה עבור צלוחיות תה, צלוחיות קינוח, קערות סלט, כוסות וספלים. בעת הנחת כוסות ארוכות רגליים וגביעים, השעינו אותם נגד קצה הסלסילה, המתלה או חוט התמיכה בכוסות ולא כנגד פריטים אחרים. אל תשעינו כוסות ארוכות אחת נגד השנייה היות והן עלולות שלא להיות יציבות ולהינזק.

נכון יותר להניח פריטים צרים במרכז הסלסילות. תוכלו להניח כפות בין שאר מערכות הסכו"ם על מנת למנוע מהן להידבק אחת לשנייה. מומלץ להשתמש ברשת לסכו"ם על מנת להשיג את התוצאות הטובות ביותר. למניעת פציעות אפשריות, הניחו תמיד כלים בעלי ידיות ארוכות וקצוות חדים כגון מזלגות, סכיני לחם וכד' כשהקצוות החדים פונים כלפי מטה או במאוזן על הסלסילות.

אזהרה: הניחו את הכלים במכונה באופן שלא ימנע את סיבוב זרועות ההתזה העליונה והתחתונה.

רשתות מתכווננות בסלסילה העליונה

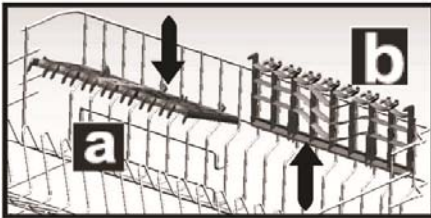

רשתות אלה מאפשרות להגדיל את הקיבולת של הסלסילה העליונה **a**. ניתן להשתמש ברשתות אלה במצב פתוח ובמצב סגור.

במצב פתוח **a** ניתן לשים בהן את הכוסות ובמצב סגור **b** ניתן לשים בהן כוסות זכוכית ארוכות. ניתן להניח ברשתות אלה גם מזלגות, סכינים וכפות (במצב שכיבה).

כיוון גובה הסלסילה העליונה

מנגנון כוונת גובה הסלסילה העליונה מאפשר למקם את הסלסילה במצב גבוה או נמוך. במצב גבוה, ניתן להניח פריטים גדולים כגון מחבתות וכד' בסלסילה התחתונה. המדיח מגיע מהמפעל כשהסלסילה העליונה במצב גבוה.

השתמשו בגלגלים כדי לשנות את המיקום שלה. פתחו את מעצורי הסלסילה העליונה בקצה של מסילת הסלסילה העליונה על ידי הזזתם בצידה והוציאו את הסלסילה מהמדיח. שנו את מיקום הגלגלים של הסלסילה. הכניסו אותה למסילה הרצויה וסגרו את מעצורי הסלסילה.. באופן זה ניתן להוריד את הסלסילה למטה.

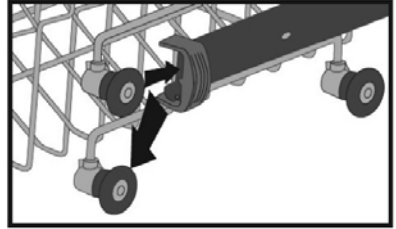
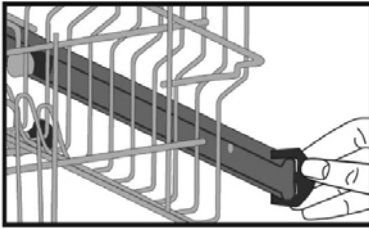

אפשרויות שונות לסידור כלים במדיח סלסילה תחתונה

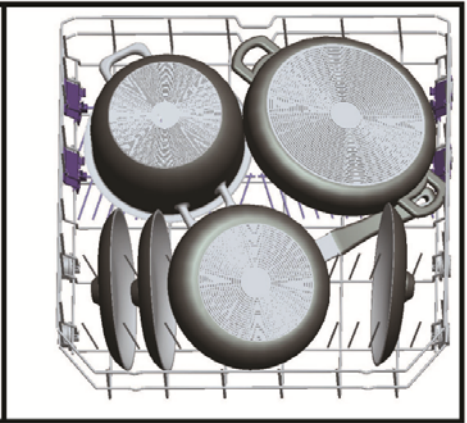
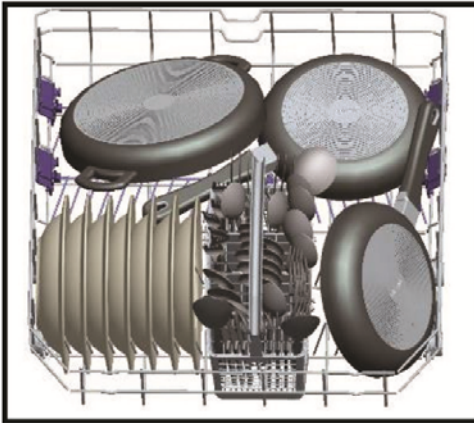

סלסילה עליונה

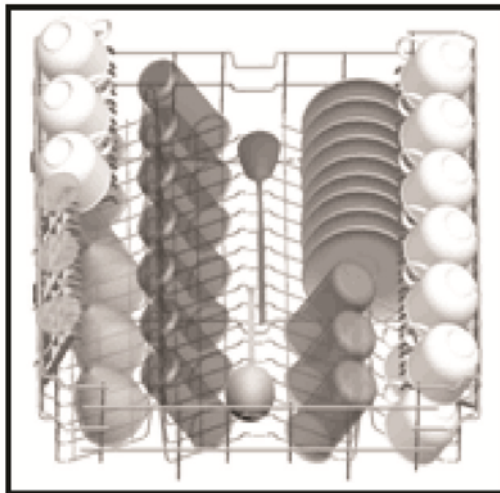

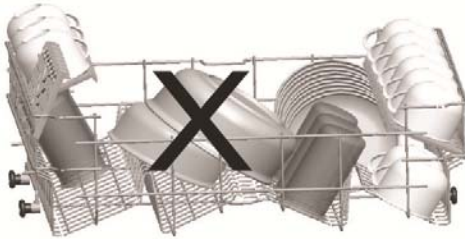
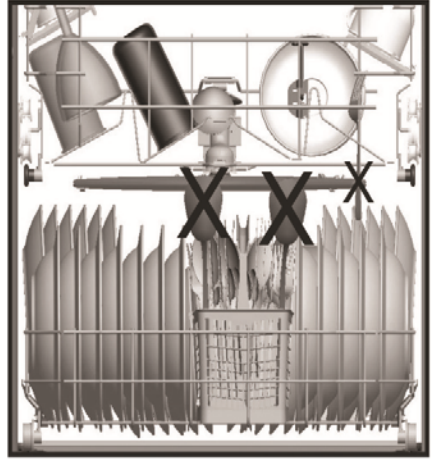
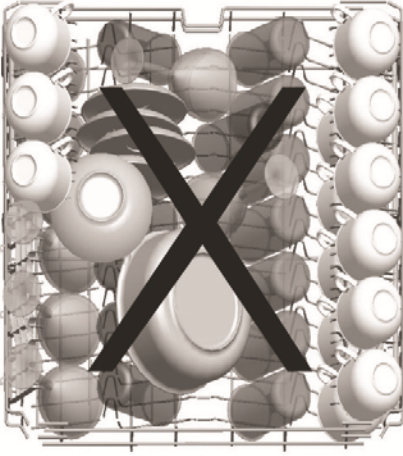

טבלת תכניות ההדחה

מספר התכנית				
שם התכנית והמפרטורה	נמרצת (P1) 65°C	סופר 50 דקות (P2) 65°C	Eco (P3) 50°C	קדם שטיפה (P4) ללא חימום
סוג הלכלוך	מרקים, רטבים, פסטה, ביצים, תפוח"א וכלים עם אוכל מטוגן	קפה, תה, חלב, בשרים קרים, ירקות, לכלוך טרי שטרם נדבק לכלים	קפה, תה, חלב, בשרים קרים, ירקות, לכלוך טרי שטרם נדבק לכלים	כלים מלוכלכים הממתינים זמן רב עד שהמכונה תהיה מלאה
דרגת הלכלוך	גבוהה	בינונית	בינונית	-
כמות דטרגנט B: 25 cm ³ / 15 cm ³ A: 5 cm ³	A+B	A+B	A+B	-

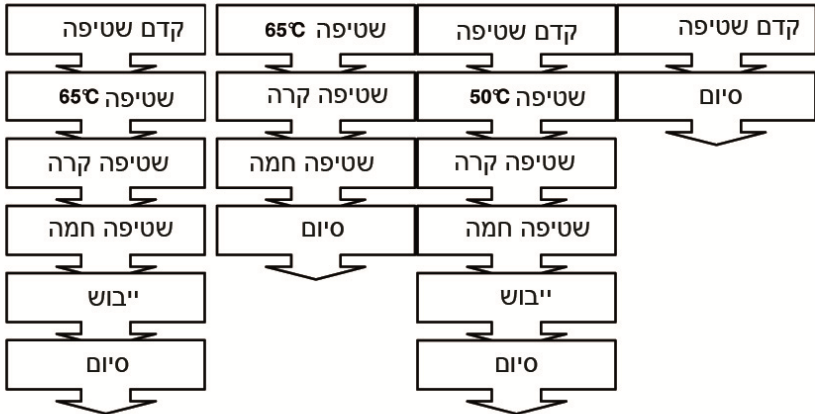

משך התכנית (דקות)	117	50	187	15
צריכת חשמל (קוואט"ש)	1,55	1,35	0,90	0,02
צריכת מים (ליטר)	17,2	12,7	12,0	4,5

הערות המתייחסות לטבלה שלעיל:

זהירות: תכניות מקוצרות לא כוללות שלב ייבוש. הערכים שבטבלה נתקבלו בבדיקות מעבדה שנערכו והתבצעו בהתאם לתקנים מקובלים. ניתן לשנות ערכים אלה בהתאם לתנאי השימוש והסביבה (לחץ רשת, טמפרטורת כניסת המים, לחץ המים, טמפרטורת החדר ועוד).

לוח הפעלה

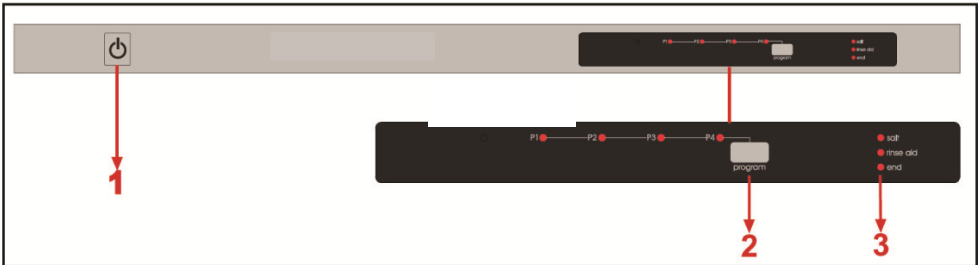

1. לחצן הפעלה/ כיבוי
כשלוחצים על לחצן ההפעלה/ כיבוי, הנורית בלחצן **סיום התכנית** נדלקת.

2. בורר התכניות
באמצעות בורר התכניות, ניתן לבחור את התכנית המתאימה לכלים.

3. נוריות חיווי
נורית חיווי חוסר מלח
הנורית מאירה כשחסר מלח במיכל המלח. הוסיפו מלח במידת הצורך.

נורית חיווי חוסר בנוזל הברקה
הנורית מאירה כשחסר נוזל הברקה בתא. הוסיפו חומר הברקה במידת הצורך.

נורית סיום התכנית
הנורית מאירה בסיום התכנית. במקביל מושמע חיווי קולי (צלצול) במשך 5 פעמים.

בחירת תכנית והפעלת המדיח

הפעלת המדיח

כשבחרים תכנית עם בורר התכניות, המחווון שלה דולק ומחווון סיום התכנית כובה.

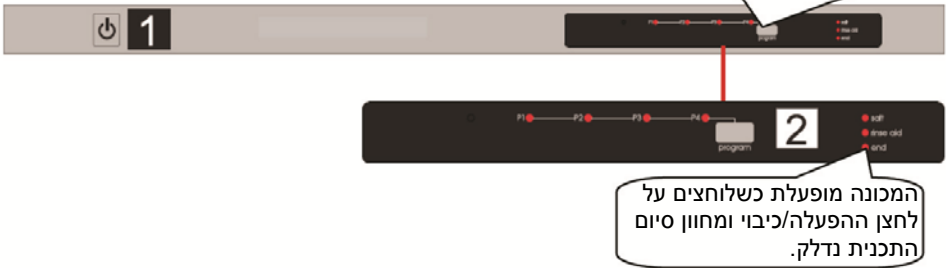

1 לחצו על לחצן ההפעלה/כיבוי

2 בחרו את התכנית ההדחה המתאימה לכלים שבמדיח עם בורר התכניות.

3 סגרו את דלת המדיח. התכנית מתחילה מיד.

הערה

אם החלטתם לא להפעיל מכונה בשלב זה, לאחר שבחרתם תכנית, לחצו על לחצן ההפעלה/כיבוי כדי להעביר אותה למצב המתנה (Standby). היא תתחיל לפעול רק לאחר שתלחצו על לחצן ההפעלה.

הערה: אם דלת המכונה נפתחה במהלך ההדחה או במקרה של הפסקת חשמל, המכונה תחדש את התכנית לאחר סגירת הדלת או לאחר חידוש הזרם.

מעקב אחר שלבי התכנית

באפשרותכם לעקוב אחר שלבי התכנית באמצעות התבוננות בנוריות שבלוח ההפעלה.



החלפת תכנית

אם ברצונכם להחליף תכנית בעת שהמדיח פועל.

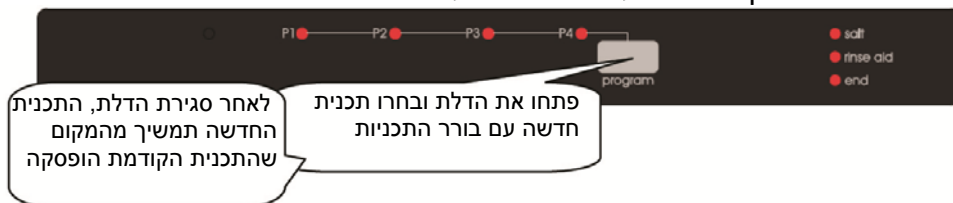

הערה: אם דלת המכונה נפתחה במהלך ההדחה או במקרה של הפסקת חשמל, המכונה תחדש את התכנית לאחר סגירת הדלת או לאחר חידוש הזרם.

החלפת תכנית עם אתחול

אם ברצונכם לבטל תכנית בעת שתכנית הדחה מוחדשת.

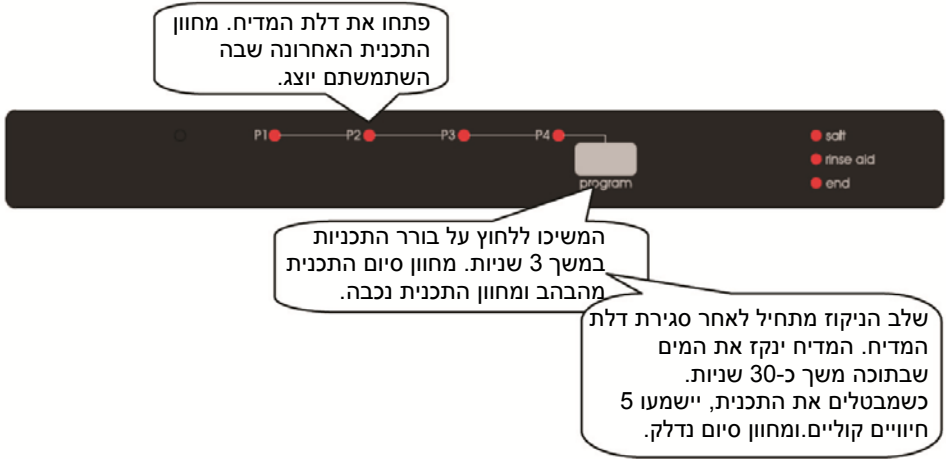

כיבוי המכונה



הערה: ניתן לפתוח מעט את הדלת על מנת לאפשר למכונה לבצע פעולת ייבוש מהירה יותר לאחר סיום תכנית ההדחה.

הערה: אם דלת המכונה נפתחה במהלך ההדחה או במקרה של הפסקת חשמל, המכונה תחדש את התכנית לאחר סגירת הדלת או לאחר חידוש הזרם.

תחזוקה וניקוי

ניקוי המדיח במרווחים קבועים מאריך את חיי השרות שלו.

שמן ואבנית עשויים להצטבר באזור השטיפה של המדיח. במקרה כזה:

- מלאו את תא הדטרגנט מבלי לטעון כלים במדיח, בחרו תכנית הרצה בטמפרטורה גבוהה והפעילו את המדיח. במקרה שפעולה זו אינה מספיקה, השתמשו בחומרי ניקוי מיוחדים הזמינים בשוק (חומרי ניקוי מיוחדים המיועדים למדיחי כלים והמיוצרים ע"י יצרני הדטרגנטים).

ניקוי אטמי דלת המדיח

- לניקוי משקעים שהצטברו באטמי הדלת, נגבו אותם לעיתים קרובות עם מטלית לכה.

ניקוי המדיח

- נקו את המסננים וזרועות ההתזה לפחות פעם בשבוע.
- נתקו את המדיח מהשקע וסגרו את ברז המים לפני התחלת הניקוי.
- אל תשתמשו בחומרים קשים בעת ניקוי המכונה. נגבו עם תכשיר ניקוי עדין ומטלית לכה.

מסננים

בדקו אם נותרו שאריות מזון על גבי המסננים הגס והעדין. אם נותרו שאריות מזון, הוציאו את המסננים ושטפו אותם היטב במים זורמים.

a. מסנן מיקרו

b. מסנן גס

c. מסנן מתכת/ פלסטיק

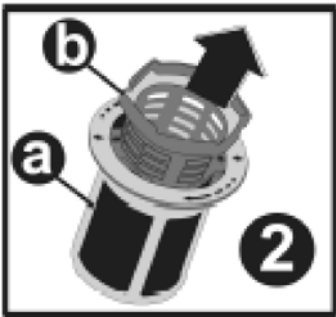

1 להסרת וניקוי מכלול המסנן, סובבו אותו נגד כיוון השעון והוציאו אותו באמצעות הרמתו מעלה.

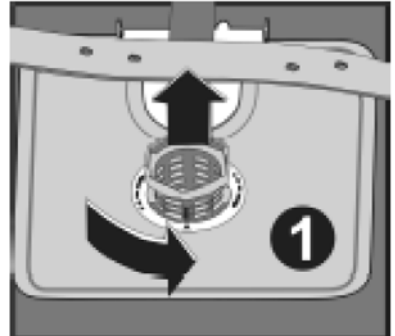

משכו והוציאו את מסנן המתכת/ פלסטיק **3**. לאחר מכן משכו החוצה את המסנן הגס מתוך מסנן המיקרו **2**. שטפו אותו היטב במים זורמים. החזירו את מסנן המתכת/ פלסטיק למקומו. הכניסו את המסנן הגס לתוך מסנן המיקרו באופן שהסימונים יתאימו אחד לשני.

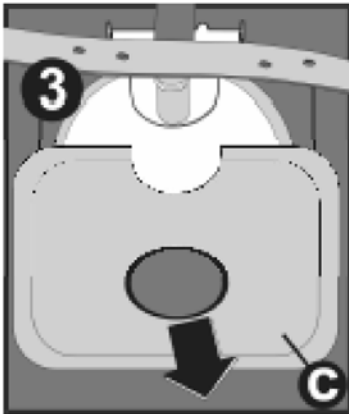

חברו את מסנן המיקרו למסנן המתכת/ פלסטיק וסובבו את המכלול בכיוון החץ. מכלול המסננים נעול כאשר ניתן לראות מלמעלה את החץ שעל גבי מסנן המיקרו **4**.

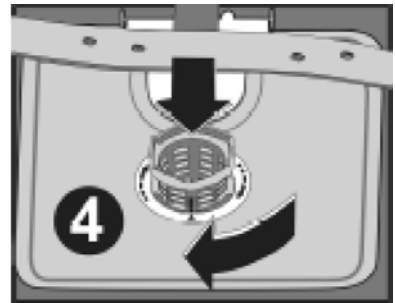

- לעולם אל תשתמשו במדיח ללא מסננים.
- הרכבה שגויה של המסננים תפגע ביעילות ההדחה.
- מסננים נקיים חשובים מאוד לפעולתה התקינה של המכונה.

זרועות ההתזה

בדקו האם חרירי זרועות ההתזה העליונה והתחתונה סתומים. אם יש סתימה, הסירו את הזרועות ושטפו אותן במים זורמים. ניתן להסיר את הזרוע התחתונה באמצעות משיכתה מעלה בעוד שאת אום הזרוע העליונה ניתן להסיר באמצעות סיבובו שמאלה. הקפידו להדק היטב את האום בעת הרכבת הזרוע העליונה במקומה.

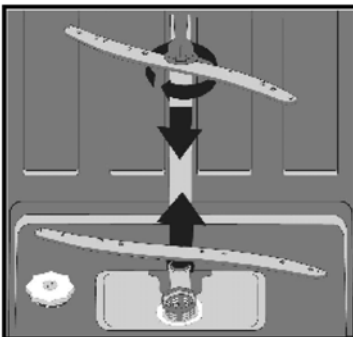

מסנן הצינור

המים עוברים דרך מסנן שממוקם בצינור אספקת המים על מנת למנוע כל נזק למכונה כתוצאה מזיהום (חול, חימר, חלודה וכד') העלול להיסחף לעתים דרך מקור המים או הצנרת הביתית, וכדי למנוע תלונות כגון הצהבה והיווצרות משקעים לאחר ההדחה. בדקו מעת לעת את המסנן ואת הצינור ונקו אותם במידת הצורך. לניקוי המסנן, ראשית סגרו את ברז המים ונתקו את הצינור. לאחר הסרת המסנן מהצינור, שטפו אותו במים זורמים. החזירו את המסנן הנקי למקומו בתוך הצינור והרכיבו את הצינור

במקרה של תקלה או קושי

קוד תקלה				תיאור התקלה	פיתרון אפשרי
P1 (Intensive)	P2 (super)	P3 (eco)	P4 (Prewash)		
				זרימת מים לא מספיקה	<ul style="list-style-type: none"> - וודאו שברז המים פתוח לגמרי ושאינ הפסקת מים. - סגרו את ברז המים, נתקו את הצינור ונקו את המסנן במחבר הצינור. - הפעילו את המדיח מחדש. פנו למח' השרות אם התקלה נמשכת.
				זרימת מים רציפה שלא מפסיקה	<ul style="list-style-type: none"> - סגרו את הברז. - פנו למחלקת השרות
				המים העודפים במכונה לא מתנקזים	<ul style="list-style-type: none"> - צינור הניקוז סתום. - ייתכן והמסננים במכונה סתומים. - כבו והפעילו את המדיח ובטלו את התכנית. - פנו למח' השרות אם התקלה נמשכת.
				תקלה בגוף החימום של המדיח	<ul style="list-style-type: none"> - פנו למחלקת השרות
				התראת הצפת מים פעילה	<ul style="list-style-type: none"> - נתקו את החשמל וסגרו את הברז. - פנו למחלקת השרות
				כרטיס אלקטרוני תקול	<ul style="list-style-type: none"> - פנו למחלקת השרות

אם התכנית אינה מתחילה

- בדקו שהתקע מחובר.
 - בדקו את הנתיכים בארון החשמל.
 - וודאו שברז אספקת המים פתוח.
 - וודאו שדלת המדיח סגורה.
 - וודאו שכיביתם את המכונה באמצעות לחצן ההפעלה/ כיבוי.
 - וודאו שמסנן אספקת המים ומסנני המדיח אינם סתומים.
- הוספתם כמות מועטה מדי של דטרגנט.
- בחרתם תכנית לא מתאימה, או חלשה מדי.
- זרוע ההתזה סתומה בשאריות מזון. המסננים סתומים.
- המסננים אינם מותקנים כראוי.
- משאבת ניקוז המים סתומה.

אם יש שאריות דטרגנט בתא הדטרגנט

- הוסף דטרגנט כאשר התא היה רטוב.
 - **אם נותרו מים במדיח בסיום התכנית**
 - צינור הניקוז סתום או מעוות.
 - המסננים סתומים.
 - התכנית טרם נסתיימה.
 - **אם המדיח נעצר בזמן התכנית**
 - תקלת חשמל.
 - תקלת אספקת מים.
 - ייתכן והתכנית במצב המתנה.
- הוספתם כמות מועטה מדי של דטרגנט.
- מפלס חומר ההברקה מכוון נמוך מדי.
- אינכם משתמשים במלח ריכוך למרות הדרגה הגבוהה של קשיות המים.
- מערכת ריכוך המים מכוונת לדרגה נמוכה מדי.
- מכסה תא המלח אינו סגור היטב.

אם הכלים אינם מתייבשים

- בחרתם תכנית ללא פעולת ייבוש.
- מפלס חומר ההברקה מכוון נמוך מדי.
- הוצאתם את הכלים מוקדם מדי.

אם יש כתמי חלודה על הכלים

- איכות האל-חלד של הכלים אינה מספיקה.
- דרגת מליחות גבוהה של מי ההדחה.
- מכסה תא המלח אינו סגור היטב.
- מלח רב מדי נשפך הצידה ולתוך המכונה בעת מילוי תא המלח.
- הארקה לא תקינה.

אם נשמעים רעשים משונים בזמן

שהתכנית רצה

- הכלים לא הונחו כראוי.
- זרוע ההתזה פוגעת בכלים.
- **אם נשארו שאריות מזון על הכלים**
- הכלים לא הונחו כראוי במדיח והמים המותזים לא הגיעו לחלקים אלה.
- סלסילה עמוסה יתר על המידה.
- הכלים נשענים אחד כנגד השני.

צרו קשר עם מחלקת השרות אם הבעיה נמשכת לאחר ביצוע הפיתרונות בטבלה או במקרה והתקלה אינה מתוארת לעיל.

1. במידה ואינכם מתכוונים להשתמש במדיח בתקופה הקרובה
 - נתקו את המדיח מהשקע וסגרו את ברז המים.
 - השאירו את הדלת פתוחה קמעה על מנת למנוע היווצרות ריחות לא נעימים.
 - הקפידו שהמדיח יהיה נקייה מבפנים.
2. סילוק כתמי מים
 - הדיחו את הכלים בתכנית הנמרצת.
 - הוציאו את כל מיכלי המתכת מהמדיח.
 - אל תוסיפו דטרגנט.
3. אם תניחו נכונה את הכלים במדיח, תשתמשו בו באופן הטוב ביותר במונחים של צריכת אנרגיה, ביצועי הדחה וייבוש.
4. הסירו את כל הלכלוך הקשה לפני הכנסת כלים מלוכלכים למדיח.
5. הפעילו את המדיח בקיבולת מלאה.
6. השתמשו בתכנית השטיפה המקדימה במקרה הצורך בלבד.
7. עיינו במידע אודות התכנית ובטבלת בערכי הצריכה הממוצעים בעת בחירת תכנית.
8. היות והמדיח מגיע לטמפרטורות גבוהות, אין להציבה בסמוך למקרר.
9. אם המדיח ממוקם במקום המועד לקיפאון, עליכם לנקז לחלוטין את המים שנותרו. סגרו את ברז המים, נתקו את צינור אספקת המים מהברז ואפשרו למים שנותרו בפנים להתנקז.

