

CANDY

הוראות הפעלה

GCV580C

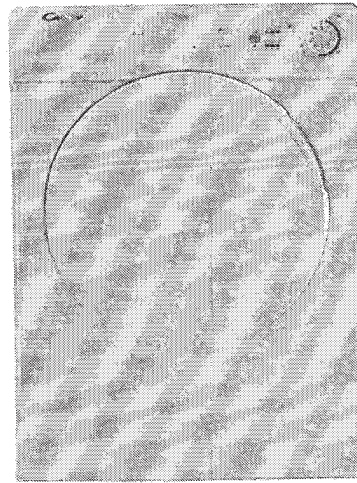

פתיחה עצמאית על ידי הלקוח .
במידה ומעוניינים בהדרכה , היא תהיה כרוכה בתשלום ישירות למדריך.

מרכז מכשירי
הסביבה



מוצרים בע"מ

www.candy-israel.co.il

תוכן העניינים

3	לפני השימוש.....
3	אודות ההובלה.....
3	הסרת חומרי האריזה.....
4	הוראות בטיחות.....
4	שימוש.....
4	התקנה.....
5	הכביסה.....
5	איכות הסביבה.....
5	שירות.....
6	התקנה.....
6	דרישות חשמליות.....
6	כיוון הרגליות.....
7	אזור.....
7	התקנת צינור פינוי האוויר.....
8	הכנת הכביסה.....
8	הכנת הבגדים.....
8	משקל ייבוש מרבי.....
9	מיון הכביסה.....
9	עצות לייבוש.....
9	פריטים אסורים לייבוש.....
9	חיסכון בחשמל.....
10	לחצנים ומחווניים.....
10	לוח ההפעלה ונוריות החיווי.....
11	בחירת התכנית.....
13	הדלת והמסנן.....
13	פתיחת הדלת.....
13	מסנן.....
13	מחווני ניקוי המסנן.....
14	הפעלה.....
14	הפעלה מושהית.....
14	ביטול ואתחול התוכנית.....
15	ניקוי ותחזוקה שוטפת.....
15	ניקוי המייבש.....
15	נתונים טכניים.....
16	במקרה של בעיה או קושי.....
16	בעיות שביכולתכם לפתור בעצמכם.....

לפני השימוש

נא קראו את ההוראות הבאות ועקבו אחריהן בזהירות, לפני הפעלת המייבש. בחוברת נמצאות הוראות חשובות בנוגע לשימוש בטוח, התקנה, תחזוקה ומספר עצות שימושיות לתוצאות טובות בעת השימוש במוצר.

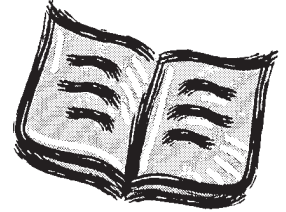

אודות ההובלה

נא ודאו שהפריטים הבאים סופקו עם המייבש :

1. חוברת הוראות ותעודת אחריות.
2. ערכת פינוי אוויר והוראות בתוך תוף המייבש.
3. תווית יעילות אנרגטית

בא ודאו שהמייבש לא ניזוק בעת ההובלה. במידה וגילתם נזק, נא לא לפתוח את המוצר ולהודיע לשירות, טלפון: 0747576603 לתשומת ליבך!

אי מילוי ההוראות עלול לפגוע בבטיחות המייבש. ייתכן ותוחייבו בגין קריאת שירות אם התקלה נגרה משימוש שגוי.

הסרת חומרי אריזה

הוציאו את המייבש מהאריזה בסמוך להצבתו.

1. חתכו בזהירות מסביב לבסיס האריזה ומאחת הפינות העליונות.
 2. הסירו את שרוול הניילון והרימו את המייבש מבסיס הקלקר.
- חומרי האריזה מסוכנים לילדים. הרחיקו את חומרי האריזה מהישגם של ילדים והשליכו אותם בהתאם להנחיות.

הוראות בטיחות

שימוש

- * המייבש אינו מיועד לשימוש ע,י אנשים\ילדים בעלי הפרעות פיזיות, חושיות או נפשיות או חסרי השכלה או ניסיון, אלא אם היא מלווה בהשגחה מהאדם האחראי על בטיחותם או שידריך אותם כיצד להשתמש במוצר.
- * **אזהרה:** שימוש לקוי במייבש עלול לגרום לשריפה.
- * המייבש מיועד לשימוש ביתי בלבד, כלומר לייבוש פריטי טקסטיל וביגוד ביתיים. ודאו שהבנתם את ההוראות במלואן לפני הפעלת המייבש.
- * אין לגעת במייבש כשידכם או רגליכם לחות\רטובות.
- * אין להישען על הדלת בעת טעינת המייבש ואל תשתמשו בדלת לנשיאת או הזנתו.
- * אל תאפשרו לילדים לשחק במייבש או בלחצנים.
- * **אזהרה:** לעולם אל תפעילו את המייבש כשמסנן הסיבים אינו מותקן או כשהוא פגום. הסיבים עלולים להתלקח.
- * **אזהרה:** חלקי המייבש המסומנים בסמל המשטח הלוהט עשויים להתלהט בעת פעולת המייבש (מעל 60 C).
- * נתקו את המייבש מהשקע לפני הניקוי.
- * אל תאפשרו לסיבים להצטבר על הריצפה שמסביב לדפנות המייבש.
- * התוף בתוך המכונה עלול להיות לוהט מאוד. אפשרו תמיד למייבש להשלים את מחזור הצינון, לפני הסרת הכביסה.

התקנה

- * לפני השימוש, ודאו שהמייבש לא ניזוק. במקרה של נזק, נא פנו למוקד השירות.
- * למניעת התחשמלות, אל תשתמשו בכבלים מאריכים, מפצלי שקעים או מתאמים לחיבור המייבש לשקע.
- * לעולם אין להתקין את המייבש כנגד הוילנות ומנעו נפילה של פריטים מאחוריו.
- * אין להתקין את המייבש מאחורי דלת עם בריח, הזזה או בעלת ציר נגדי לציר המייבש.

הכביסה

- * אין לייבש במייבש פריטים שלא כובסו.
- * אל תייבשו במייבש פריטים שנוקו עם חומרי ניקוי יבש.
- * חומרי גומי מוקצף עלולים להתלקח בפתאומיות בעת חימום. אין לייבש במייבש בגדים או כריות בעלי בטנה מגומי (לטקס מוקצף), כובעי רחצה, פריטי טקסטיל עמידים במים, חומרים עם חיזוקי גומי וכריות גומי מוקצף.
- * עיינו תמיד בתוויות הכביסה שעל גבי הבגדים אודות ייבושם במייבש כביסה.
- * יש להניח במכונה בגדים שעברו סחיטה במכונת הכביסה. אין להניח במייבש בגדים ספוגים במים.
- * לפני הנחת הבגדים במייבש בדקו אותם וודאו שלא שכחתם בהם מצתים, מטבעות, פיסות מתכת מחטים וכו'. לעולם אל תשתמשו בנוזלים דליקים בקרבת המכונה.
- * אין להניח במייבש וילונות עשויים פיברגלס. הבגדים שבאו במגע עם סיבי הזכוכית עלולים לגרום לגירוי בעור.
- * יש לשטוף במים חמים והרבה סבון פריטים שהוכתמו בשמן בישול, אמטון, אלכוהול, בנזין, קרוסים, מסיר כתמים, טרפנטין פרפין ומסירי פרפין לפני ייבושם במייבש.
- * יש להשתמש במרככי כביסה או מוצרים דומים בהתאם להוראות יצרן המרכז.

איכות הסביבה

- * כל חומרי האריזה מיוצרים מחמרים ידידותיים לסביבה וניתנים למחזור. נא השליכו את חומרי האריזה באופן ידידותי לסביבה. לפרטים בנושא השלכת חומרי האריזה, נא פנו לרשות המקומית שלכם.
- * בעת השלכת מכשיר ישן, נתקו את התקע מהשקע, חתכו את כבל החשמל והשמידו את התקע. שברו את צירי הדלת או את מנגנון הנעילה, למניעת הילכדות ילדים בתוך המכונה.

שירות

- * על מנת להבטיח המשך פעולה בטוחה ויעילה של המייבש, מומלץ לבצע את פעולות השירות והתיקון ע"י טכנאי שירות של חברתנו. למידע נוסף אנא פנו למוקד השירות. במקרה של תקלה/שבר, כבו את המייבש, נתקו אותו מהשקע ופנו למוקד השירות.

- * הסימול על המוצר מסמן שהמוצר לא יטופל כאשפה ביתית רגילה. במקום זאת יש להעבירו לנקודת איסוף לצורך מחזור הרכיבים החשמליים, הקפדה זו תבטיח את שמירת איכות הסביבה ואת בריאות האנשים סביבכם

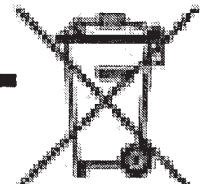

התקנה

דרישות חשמליות

מייבש הכביסה מתוכנן לפעול במתח של 230Vm 50 Hz חד פאזי. ודאו שמנתק המעגל מתאים ל- 10A לפחות. חשמל עלול להיות מסוכן מאוד. יש להאריק מכשיר זה. על שקע החשמל ותקע המכשיר להיות מאותו הסוג. למניעת התחשמלות, אין להשתמש בכבלים מאריכים \מפצלי שקעים או מתאמים לחיבור המייבש לשקע. על התקע להיות נגיש לאחר ההתקנה, על מנת שניתן יהיה לנתק אותו במקרה הצורך. הגידים בכבל החשמל צבועים כדלקמן :

0 כחול

חי חום

ירוק וצהוב הארקה

אי מילוי ההוראות עלול לפגוע בביטחון המכשיר. ייתכן ותחוייבו בגין קריאת שירות אם התקלה במכונה נגרמה משימוש לקוי.

כבל חשמל או תקע פגומים יוחלפו ע"י היבואן. אין לחבר את המכונה לשקע ואין להפעילה לפני השלמת ההתקנה ! . למען בטיחותכם , התקינו את המכונה בהתאם להוראות. במקרה של ספק נא פנו למוקד השירות .

כיוון הרגליות

לאחר הצבת המכונה במקומה יש לכוון את הרגליות על מנת להבטיח שהמכונה מפולסת.

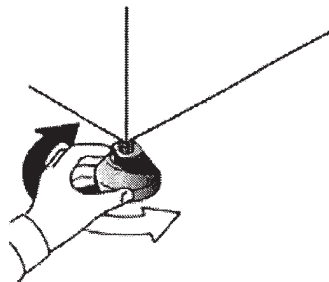

אוורור

יש לספק אוורור מספיק לחדר בו מוצב המייבש, על מנת למנוע מגזים הנפלטים ממכשירים השורפים דלקים אחרים, מלזרום לחלל החדר בעת פעולת המייבש.

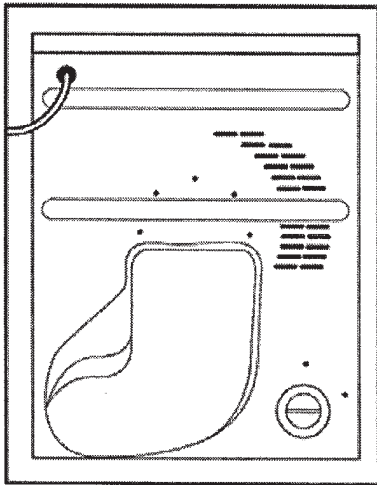

- * אין לפנות את האוויר הנפלט דרך ארובה המשמשת לפינוי אדים ממכשירים השורפים גז או דלקים אחרים.
- * בדקו בקביעות שאין הפרעה לזרימת האוויר מהמייבש.
- * בדקו את מסנן הסיבים לאחר השימוש ונקו בעת הצורך.
- * על פתחי יניקת ופינוי האוויר להיות חופשיים. על מנת להבטיח אוורור מספיק, על המרווח בין תחתית המכונה והרצפה להיות חופשי.
- יש לשמור על מרווח של 12 מ"מ לפחות בין המכונה ועצמים אחרים.
- * מנעו נפילות או הצטברות פריטים מאחורי המייבש היות והם עלולים לחסום את פתחי יניקת ופינוי האוויר.
- * לעולם אין להתקין את המייבש כנגד וילונות.

התקנת צינור פינוי האוויר

יש להשתמש בצינור לפינוי האוויר החם והלח מתוך המייבש, אלא אם המייבש מותקן בחלל פתוח בעל זרימת אויר טובה. מחזור האוויר הלח ימנע הפעלה יעילה של המייבש.

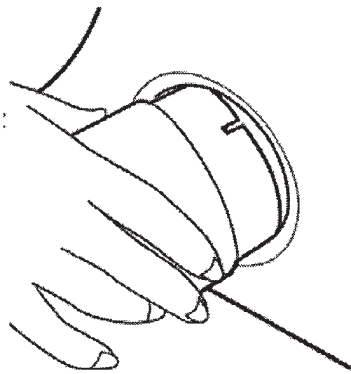

חברו את הצינור למייבש כמתואר באיור. ניתן להעביר את הצינור דרך קיר או חלון או דלת פתוחים. קוטר הצינור 110 מ"מ ואורכו 1.8 מ'.

יש להקפיד על ההגבלות הבאות בעת התקנת הצינור.
* אל תשתמשו בשני צינורות המחוברים יחדיו היות וביצועי הייבוש יפחתו.

* אל תגבילו את זרימת האוויר בצינור לדוגמה ע"י פיתולו או ע"י התקנת מחבר בעל קוטר קטן יותר לצורך עיגון הצינור לפתח בקיר.

* הימנעו מהצינור מלהתעקם בצורת U, היות והדבר יגביל את זרימת האוויר ויגדיל את הסיכוי להצטברות מים בצינור.

* בדקו את הצינור בקביעות והסירו סיבים או מים שעשויים להצטבר בו.

האיורים הבאים מדגימים התקנות נכונות ולקויות.

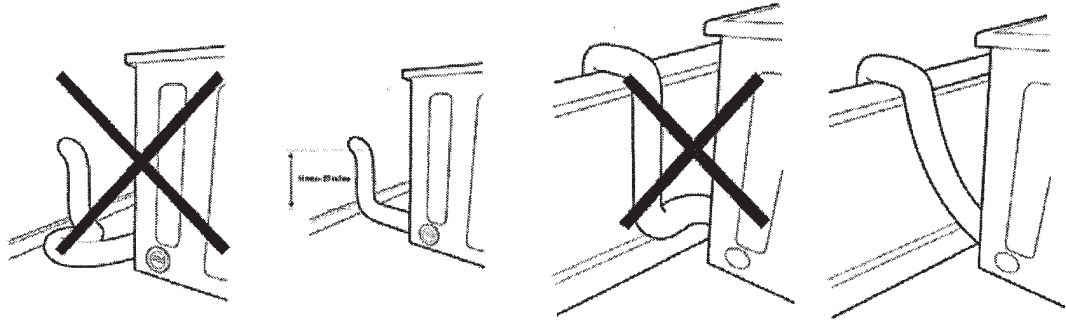

הכנת הכביסה

לפני השימוש במייבש הכביסה בפעם הראשונה:
* נא קראו היטב את החוברת.

* הסירו את כל הפריטים הארוזים בתוך התוף
* נגבו את פנים התוף והדלת באמצעות מטלית לחה להסרת האבק שהצטבר בהובלה.

הכנת הבגדים

ודאו שהכביסה אותה אתם מתכוונים לייבש מתאימה לייבוש במייבש כביסה, כמתואר בסמלי הכביסה על כל פריט. בדקו שכל הכפתורים, הרוכסנים והאבזמים מהודקים ושהכיסים ריקים. הפכו את הפריטים מבפנים החוצה. הניחו את הבגדים בחופשיות בתוף וודאו שהם אינם מסתבכים.

אל תעמיסו את התוף יתר על המידה, פריטים גדולים ורטובים עלולים לתרוג מהקיבולת המרבית (לדוגמה: שקי שינה, מצעים)

משקל ייבוש מרבי

כותנה עד 8 ק"ג

סינתטיים עד 4 ק"ג

מיון הכביסה

*לפי סמלי הכביסה

ניתן למצוא את הסמלים הבאים על גבי הצווארון או בתפריט .

 ניתן לייבש במייבש.

 ייבוש בטמפרטורה גבוהה.

 ייבוש בטמפרטורה רגילה.

 אסור לייבש במייבש .

אם הפריטים אינם כוללים תווית, יש להניח שאינם מתאימים לייבוש במייבש.

*לפי כמות ועובי

כשכמות הכביסה גדולה מקיבולת המייבש, הפרידו את הבגדים בהתאם לעובי שלהם (לדוגמה: הפרידו מגבות מפריטי הלבשה תחתונה דקים) .

*לפי סוג האריג

כותנה\פשתן: מגבות, אפודות כותנה, מצעים ומפות שולחן.

סינטטיים: חולצות נשים, חולצות, סרבליים וכד' העשויים פוליאסטר או פוליאמיד, ושילובי כותנה\סינטטיים.

*לפי רמת הייבוש

מיינו לפי : מוכן לגיהוץ, אחסנה בארון וכד'. לפריטים עדינים לחצו על לחצן המופיע בתמונה למטה לבחירת טמפרטורת ייבוש נמוכה .



עצות לייבוש

פריטים אסורים לייבוש

פריטי צמר, אריגים עדינים, גרבי ניילון, רקמות עדינות, אריגים עם עיטורי מתכת, רצועות עור, נעלי התעמלות פריטים גדולים כגון שקי שינה וכו'.
חשוב: אל תייבשו פריטים שטופלו בנוזלי ניקוי יבש או פריט גומי (סכנת שריפה או פיצוץ)

חיסכון בחשמל

הניחו במייבש כביסה סחוטה לחלוטין או שעברה סחיטה במכונת הכביסה. ככל שהכביסה יבשה יותר כך זמן הייבוש קצר יותר ומושג חיסכון בחשמל.
תמיד- השתדלו לייבש את המשקל המרבי של כביסה. דבר זה יחסוך זמן וחשמל.
*בדקו שהמסנן נקי לפני כל מחזור ייבוש.

לעולם

*אל תחרגו מהמשקל המרבי, דבר זה יגרום לבזבוז זמן וחשמל.
*אל תניחו פריטים נוטפים מים במיבש. דבר זה עלול לגרום לו נזק.

ב-15 הדקות האחרונות של מחזור הייבוש, ייבוש הכביסה מתבצע תמיד באוויר קר.

לחצנים ומחוונים

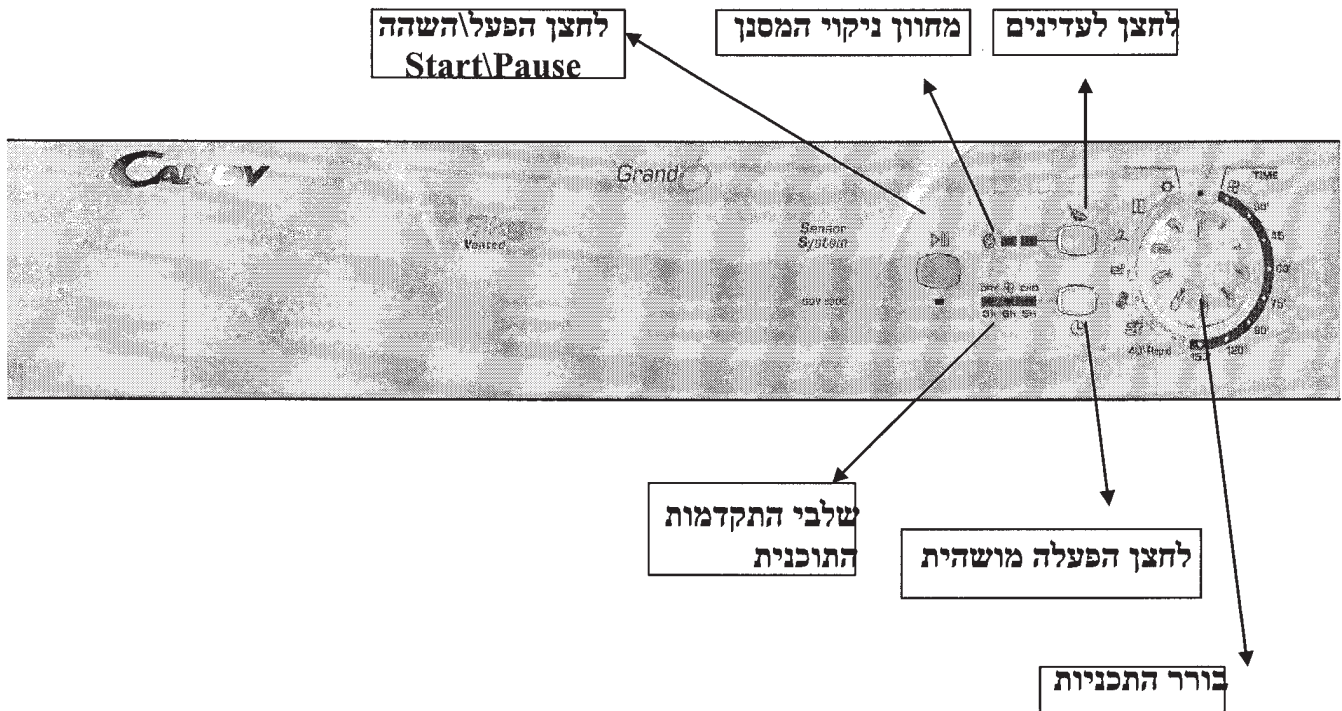

לוח ההפעלה ונורית החיווי

בורר התכניות - בחירת התכנית הרצויה.

לחצן הפעלה מושהית - מאפשר לדחות את תחילת מחזור הייבוש (ראו בהמשך החוברת).



לחצן התחלה/השהה - לחצו על הלחצן על מנת להתחיל את תכנית הייבוש הנבחרת.
לחצן עדינים - לחצו להפחתת עוצמת החימום עבור פריטים עדינים. הנורית מעל לחצן תאיר. על מנת לשנות את עוצמת החימום יש לאתחל את התוכנית.



חום נמוך-הנורית מאירה

חום גבוה-הנורית כבויה.



מחוון ניקוי מסנן- מאיר כשהמסנן מצריך ניקוי.



שלב התקדמות התוכנית

DRY- (יבש) מחוון זה מהבהב בעת בחירת התוכנית ומאיר קבוע כשהיא מתחילה.

המחוון מאיר לקראת סיום התוכנית .

בשלב זה של מחזור הייבוש, המייבש עובר למצב צינון. משך שלב הצינון נע בין 10-15 דקות, בהתאם לתוכנית. 

END-(סיום) – המחוון מאיר בסיום התוכנית .

בחירת תוכנית

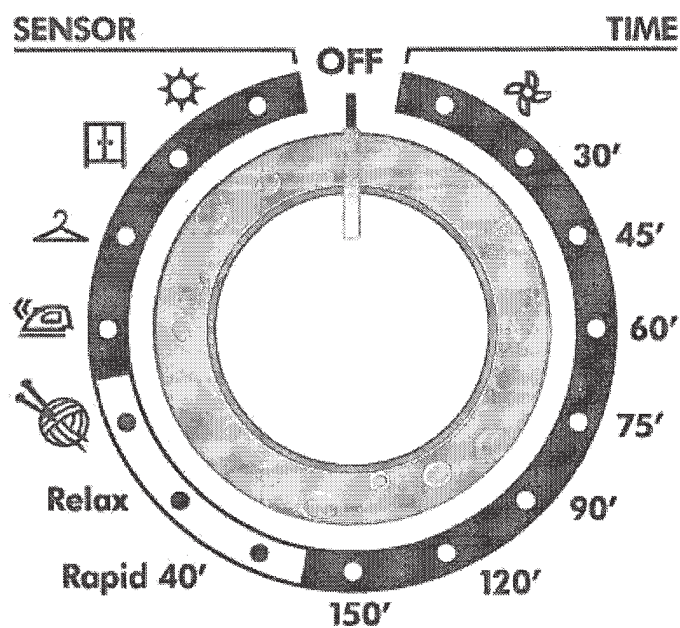

מייבש הכביסה של Candy מספק אפשרויות רבות לייבוש הכביסה כך שיתאימו לכל השימושים. הטבלה בעמוד הבא מציגה את התכניות ואת התפקיד של כל אחת מהן .
הערה: ייתכן והחיישן לא יזהה כמות קטנה של פריטים קטנים. השתמשו בתכניות המתוזמנות עבור כמויות קטנות ופריטים נפרדים או אריגים לחים מעט. כווננו את משך התכנית בין 30-75 דקות, בהתאם לכמות הכביסה ומידת הייבוש הנדרשת ובחרו חום גבוה או נמוך בהתאם לסוג האריג.
אם החיישן אינו מזהה את הפריט, המייבש יפעל במשך 10 דקות בלבד לפני מעבר לשלב הצינון. אם הכמות גדולה מדי או רטובה מדי לייבוש במייבש, המייבש יעבור אוטומטית לשלב הצינון לאחר כ-3 שעות .

הדלת והמסנן

פתיחת הדלת

משכו בידית לפתיחת הדלת. להפעלת המייבש מחדש, סגרו את הדלת ולחצו על לחצן

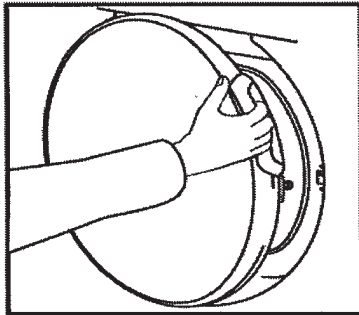

זהירות!

התוף והדלת עשויים להתלהט מאוד בעת פעולת המייבש. לעולם אל תפסיקו את פעולת המייבש לפני סיום מחזור הייבוש אלא אם תסירו במהירות את כל הפריטים ותפרידו אותם על מנת לפזר את החום.

מסנן

חשוב: לשמירה על יעילות המייבש, ודאו שמסנן הסיבים נקי לפני כל מחזור ייבוש.

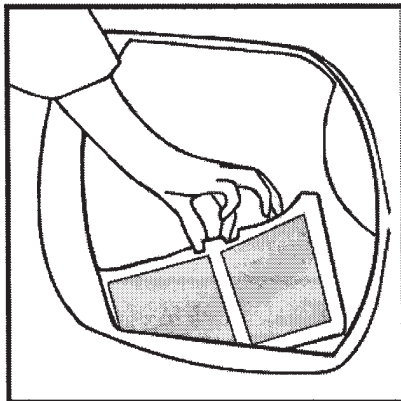

1. משכו את המסנן כלפי מעלה.
2. פתחו את המסנן כמתואר באיור.
3. הסירו בעדינות את הסיבים באמצעות מברשת רכה או קצות אצבעותיכם.
4. הצמידו את שני חלקי המסנן והחזירו אותו למקומו.

מחוון ניקוי המסנן

מאיר כשהמסנן מצריך ניקוי.

אם הכביסה אינה יבשה, בדקו שהמסנן אינו סתום. המחוון מאיר גם כשצינור פינוי האוויר חסום או מקופל.

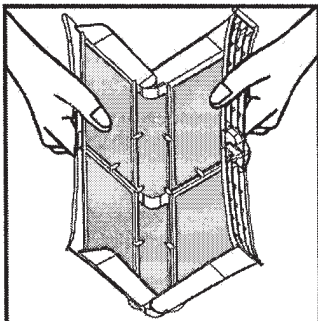



אל תשתמשו במים לניקוי המסנן!

הפעלה

1. פתחו את דלת המייבש והכניסו כביסה בתוף. ודאו שהבגדים אינם מונעים את סגירת הדלת.
2. לסגירת הדלת, דחפו אותה באיטיות עד שתשמעו את נקישת הנעילה.
3. סובבו את בורר התוכניות לבחירת תוכנית הייבוש הרצויה (ראו את טבלת התוכניות).
4. לחצו על לחצן להפחתת עוצמת החימום בעת ייבוש פריטים סינטטיים, אקרילן או עדינים. הנורית מעל הלחצן מאירה כשעוצמת החימום נמוכה. לחצו על הלחצן בדקות הראשונות של התכנית. לאחר מכן יהיה עליכם לאתחל את המכונה על מנת לשנות את עוצמת החימום.
5. לחצו על לחצן ההפעלה. מחזור הייבוש יתחיל אוטומטית ומחווני **DRY** יאיר קבוע.
6. כשפותחים את הדלת בעת פעולת התוכנית לצורך בדיקת הכביסה, יש ללחוץ על לחצן ההפעל על מנת להמשיך את מחזור הייבוש לאחר סגירת הדלת.
7. לקראת סיום המחזור, המייבש יעבור לשלב הצינון, והבגדים יסוחררו באוויר קר על מנת לאפשר להם להתקרר.
8. מחווני **END** יאיר בסיום התוכנית.
9. בסיום מחזור הייבוש, תוף מסתובב מדי פעם, לצורך צמצום הקמטים. פעולה זו נמשכת עד שמכבים את המייבש או פותחים את הדלת.

הפעלה מושהית

- פונקציית ההפעלה המושהית מאפשרת לכם להשהות את התחלת מחזור הייבוש ב-3, 6 או 9 שעות. 
- כשלוחצים על הלחצן פעם אחת, נורית 3 שעות מאירה. לחיצות נוספות יאריכו את ההשהיה ל-6 או 9 שעות.
- לחצו על לחצן ההפעלה להפעלת התוכנית. המייבש יסיים את מחזור הייבוש בתום פרק זמן זה. 
- נוריות החיווי 3, 6 או 9 שעות יבהבו על מנת לציין שההפעלה המושהית בתוקף.

ביטול ואתחול התכנית.

לביטול התכנית, לחצו על לחצן ההפעלה במשך 3 שניות. מחווני **DRY** מהבהב. 

ניקוי ותחזוקה שוטפת

ניקוי המייבש.

1. נקו את המסנן לאחר כל מחזור ייבוש.
2. נגבו מדי פעם את פנים התוף והשאירו את הדלת פתוחה למשך זמן מה על מנת להניח לתוף להתייבש.
3. נגבו את חלקו החיצוני של המייבש ואת הדלת באמצעות מטלית רכה .
4. **אל תשתמשו** בכריות קרצוף או חומרי ניקוי .
5. נקו מדי פעם את פנים הדלת והאטם באמצעות מטלית לחה, למניעת הדבקות הדלקת או הצטברות סיבים .

זהירות !

התוף, הדלת והכביסה עלולים להיות לוהטים.

חשוב!

כבו תמיד את המייבש ונתקו אותו מהשקע לפני הניקוי .

נתונים טכניים

נפח התוף	115 ליטר
קיבולת מרבית	8 ק"ג
גובה	85 ס"מ
רוחב	60 ס"מ
עומק	60 ס"מ
יעילות אנרגטית	C

למידע אודות נתונים חשמליים, עיינו בתווית הנתונים המוצמדת לחזית המארז (כשהדלת פתוחה).

במקרה של בעיה או קושי

בעיות שביכולתכם לפתור בעצמכם

לפני הפנייה למוקד השירות נא עברו על הרשימה הבאה. ייתכן ותחויבו בגין קריאת שירות הנובעת מהתקנה או שימוש שגויים. אם הבעיה נמשכת, נא פנו למוקד השירות.

זמן הייבוש ארוך מדי\הבגדים אינם יבשים מספיק.

*האם בחרתם את זמן\תוכנית הייבוש המתאימים?

*האם הבגדים היו רטובים מדי? האם הבגדים נסחטו היטב או עברו סחיטה במכונת הכביסה?

*האם המסנן מצריך ניקוי?

*האם המייבש עמוס יתר על המידה?

*האם צינור פינוי האוויר מעוקל או סתום?

*האם האפשרות נבחרה במחזור הקודם?

20

המייבש אינו פועל

*האם השקע תקין? בדקו אותו באמצעות חיבור מכשיר אחר כדוגמת מנורת שולחן.

*האם התקע מחובר היטב לשקע?

*האם ישנה תקלת חשמל?

*האם הנתיך נשרף?

*האם הדלת סגורה היטב?

*האם הפעלתם את המייבש?

*האם בחרתם את זמן\תוכנית הייבוש?

*האם הפעלתם שוב את המייבש לאחר פתיחת הדלת?

המייבש רועש

כבו את המייבש ופנו למוקד השירות.

מחווך מאיר



• האם המסנן מצריך ניקוי?

• האם צינור פינוי האוויר מעוקל או סתום?

הידור מוצרים בע"מ

תעודת אחריות
ל-12 חודשים (מיום הוצאת החשבונית)

תנור\מכונת כביסה\מייבש כביסה\ מדיח
מתוצרת **CANDY**

דגם:	שנת ייצור:	מס' _____
נמכר ביום:	_____	
שם בעל המכשיר:	טלפון _____	
כתובת מלאה :	_____	
תקופת האחריות החל מיום:	עד יום _____	

פתיחה עצמאית על ידי הלקוח .

במידה ומעוניינים בהדרכה , היא תהיה כרוכה בתשלום ישירות למדריך.

טלפון : 0747576603
פקס : 03-7623618
מייל : info@candy-israel.co.il
www.candy-israel.co.il