

## אבחון תקלות

במקרה של תקלה, עיינו בטבלה הבאה למציאת פתרון או צרו קשר עם השירות.

תקלה	סיבה אפשרית	פתרון
לא קיים אות וידאו/אודיו	כבל החיבור רופף או פגום	וודאו חיבור הדוק של כבל האות
שלט רחוק לא פועל	מכסה האינפרא בשלט מכוסה או סוללות חלשות	המנעו מחסימה של קצה השלט והחליפו סוללות לחדשות
תצוגה דהויה על המסך	כיוון ההגדרות לא נכון או מצב תצוגה לא תואם	בחרו בהגדרה אוטומטית
גודל התמונה המוצגת קטנה מגודל המסך	כיוון ההגדרות לא נכון או מצב תצוגה לא תואם	בחרו בהגדרה אוטומטית או כוונו את המיקום אנכי/אופקי של התמונה במסך הגדרות התמונה
אין אפשרות לתפעל את המסך	הפרעות חיצוניות ממכשירי חשמל הפולטים שדה מגנטי	אפסו את המסך ע"י כיבוי באמצעות המפסק בפאנל והדלקה לאחר 5 דקות
רעשים סטטיים	כבל אנטנה רופף או פגום או מסוג לא תואם. אות קליטה חלש.	וודאו חיבור תקין והדוק של האנטנה והכבלים
מוצגת תמונה עם הפרעות רעשים	כבל אנטנה רופף או פגום	וודאו חיבור תקין והדוק של האנטנה והכבלים
אין תמונה או קול	כבל החשמל רופף או פגום	וודאו חיבור הדוק ותקין של כבל החשמל. הפעילו את המסך באמצעות המפסק ולחצן ההפעלה בשלט הרחוק.
פסים על גבי התמונה	הפרעות חיצוניות ממכשירי חשמל הפולטים שדה מגנטי	המנעו מהצבה ושימוש במכשירי חשמל הפולטים שדה מגנטי
אין שמע	עוצמת השמע מכוונת למינימום או מושתקת	הגבירו את העוצמה או בטלו את ההשתקה

אזהרה! אין להשאיר תמונה סטטית על גבי המסך למשך זמן. הדבר עלול לגרום לצריבה של התמונה ולנזק בלתי הפיך. הגדירו שומר מסך או כבו את המסך ברגע שהוא לא בהשגחה למשך זמן.

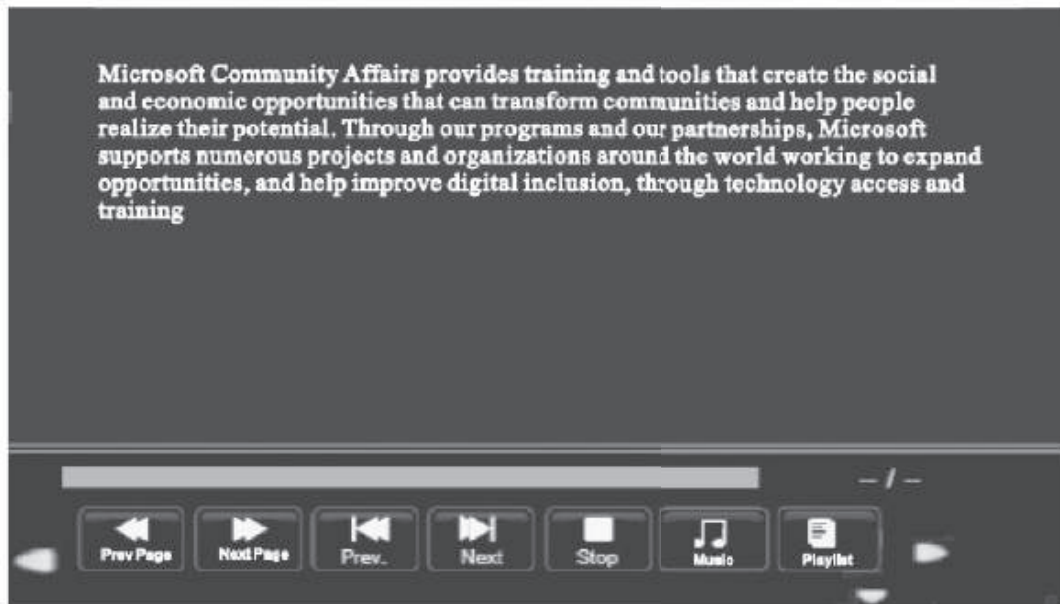

הערה: הקובץ \*.txt בלבד ניתן לאיתור וקריאה.  
לחצו ENTER כדי להציג את התפריט.

לחצו לעמוד הקודם.



לחצו לעמוד הבא.



לחצו לקובץ הטקסט הקודם.



לחצו לקובץ הטקסט הבא.



לחצו כדי לעצור או לחזור לממשק התיקיה.



לחצו כדי לנגן או להפסיק את מוסיקת הרקע



לחצו כדי לראות רשימה של קבצי טקסט.



לחצו כדי להציג את המידע של הקבצים הנוכחיים.



(המשך)

הגדירו B-A כדי להציג שוב ושוב.  
לחצו פעם אחת כדי להגדיר A, ולחצו שוב כדי להגדיר B, לאחר מכן לחצו  
בפעם השלישית כדי לבטל.



לחצו כדי לראות רשימה של סרטים.



לחצו כדי להציג את המידע של הסרט הנוכחי.



לחצו כדי להפעיל לאט יותר.



לחצו כדי להפעיל את הסרט שלב אחר שלב (פריים אחר פריים).



לחצו כדי לעבור לנקודה שאתם רוצים להפעיל.





לחצו ENTER כדי להציג את התפריט.

לחצו כדי להפעיל או לעצור.



לחצו כדי להריץ אחורה מהר יותר.



לחצו כדי להריץ קדימה מהר יותר.



לחצו כדי להפעיל את הסרט הקודם.



לחצו כדי להפעיל את הסרט הבא.



לחצו כדי לעצור או לחזור לממשק התיקייה.



לחצו כדי להציג את כל הסרטים בתיקייה הנוכחית שוב ושוב.  
לחצו ENTER כדי לבחור מצב חזרה. Repeat 1/ ALL/ None.



(המשך)

לחצו כדי להשתיק או לבטל השתקה.



לחצו כדי לראות רשימה של שירים.



לחצו כדי להציג את המידע של המוזיקה הנוכחית (רזולוציה/ גודל/ תאריך/ שעה).



לחצו כדי לעבור לנקודה שאתם רוצים להשמיע.



# מדיה

## מוזיקה



לחצו ENTER כדי להציג את התפריט.

לחצו כדי להפעיל או לעצור.



לחצו כדי להפעיל לאט יותר.



לחצו כדי להפעיל מהר יותר.



לחצו כדי להשמיע את השיר הקודם.



לחצו כדי להשמיע את השיר הבא.



לחצו כדי לעצור או לחזור לממשק התיקייה.



לחצו כדי להשמיע את כל השירים בתיקייה הנוכחית שוב ושוב.  
לחצו ENTER כדי לבחור מצב חזרה. Repeat 1/ ALL/ None.



(המשך)

לחצו כדי להציג את המידע של התמונה הנוכחית (רזולוציה/ גודל/ תאריך/ שעה).



סיבוב בכיוון השעון.



סיבוב נגד כיוון השעון.



הרחקת התמונה.



קירוב התמונה.



הרחקת התמונה מהר. הדגישו את הסמל ולחצו ENTER, לאחר מכן לחצו ▲/▼ -|> כדי להזיז את התמונה.



## תמונות



בחרו תמונה אחת ולחצו ENTER כדי לצפות, וכל התמונות בתיקייה יוצגו אוטומטית. לחצו ENTER כדי להציג את התפריט הבא, לאחר מכן אתם יכולים ללחוץ כדי לבחור אותם.

לחצו כדי להפעיל או לעצור.



לחצו כדי לצפות בתמונה הקודמת.



לחצו כדי לצפות בתמונה הבאה.



לחצו כדי לעצור או לחזור לתיקייה הקודמת.



לחצו כדי להפעיל את כל התמונות בתיקייה הנוכחית שוב ושוב. לחצו ENTER כדי לבחור מצב חזרה. Repeat 1/ ALL/ None.



לחצו כדי להפעיל או לעצור מוזיקת רקע.



לחצו כדי לצפות ברשימה של התמונות.





צבע הסמלים מציין אם הטלויזיה שלכם זיהתה זיכרון USB או לא.  
כחול: כן, אפור: לא.



לחצו ◀/▶ כדי לבחור סמל תמונות/מוזיקה/סרטים/טקסט. ולחצו ENTER כדי להיכנס לזיכרון USB.



הערה: תפריט המסך זמין במצב PC. פריטים אלו מוגדרים כדי להתאים את מסך המחשב. לחצו ▲/▼ כדי להדגיש אחת מהאפשרויות הבאות, לאחר מכן לחצו ENTER או ► כדי לבחור אותו.

- Auto Adjust** התאמה אוטומטית של הגדרות שעון, פאזה, מיקום H, ומיקום V.
- Horizontal Pos.** מזיז את המסך למעלה או למטה.
- Vertical Pos.** מזיז את המסך שמאלה או ימינה.
- Clock** התאמת קצב השעון הפנימי.
- Phase** התאמת פאזת האות הפנימי.

# תפריט HOTEL (בית מלון)

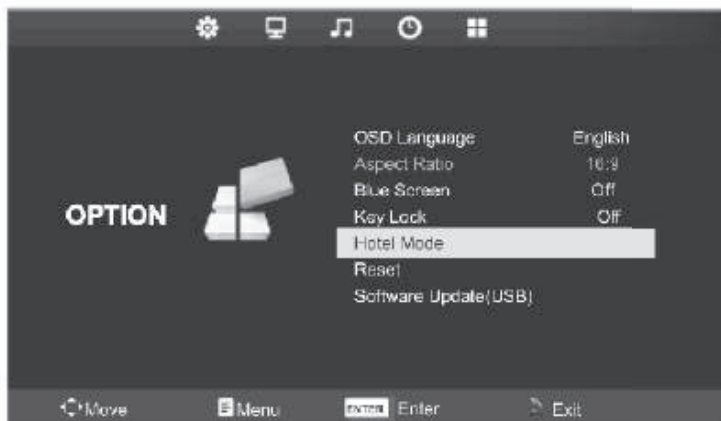

לחצו על לחצן MENU כדי להציג את התפריט הראשי ועברו לאיקון תפריט OPTION עם

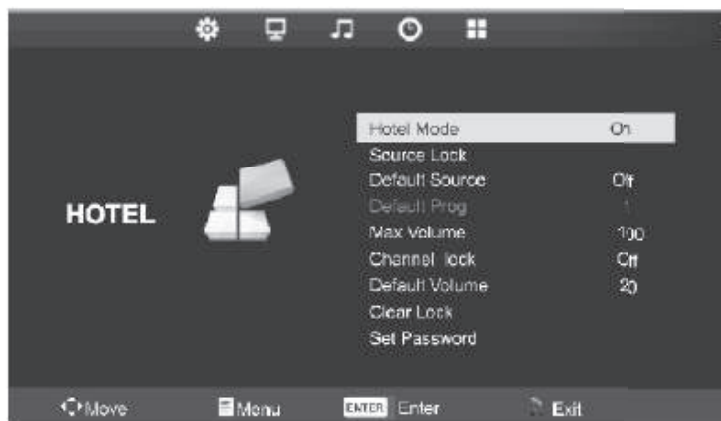

## מצב HOTEL

בחרו ON או OFF

הערה: ניתן לבצע את הפעולות הבאות רק כשמצב HOTEL מופעל (במצב ON).

### נעילת מקור (Source Lock)

נעילת מקור הכניסה הרצוי באופן שלא ניתן לבחור מקור אחר.

### קביעת מקור הכניסה (Default Source)

קביעת מקור הכניסה (ברירת המחדל) בעת הפעלת הטלוויזיה.

### קביעת תחנה (Default Prog)

קביעת התחנה שתוצג עם הפעלת הטלוויזיה.

### עוצמת קול מקסימלית (Max Volume)

קביעת עוצמת הקול המירבית של הטלוויזיה.

### נעילת ערוץ (Channel Lock)

נעילת הערוץ הרצוי ומניעת אפשרות לעבור לערוץ אחר.

### עוצמת קול תחילית (Default Volume)

קביעת עוצמת הקול עם הפעלת הטלוויזיה (ברירת המחדל היא 20).

### ביטול השינויים שנעשו (Clear Lock)

ביטול השינויים וחזרה לכיווני ברירת המחדל של מצב HOTEL.

### קביעת סיסמה (Set Password)

קביעת סיסמה אישית.

הערה: הסיסמה הראשונית היא 1147.



לחצו MENU כדי להציג את התפריט הראשי, ולחצו ◀/▶ כדי לבחור את תפריט האפשרויות.

**OSD Language** הגדרת השפה בה יוצג התפריט על המסך.

**Aspect Ratio** בחירת יחס רוחב גובה מתאים.

**Blue Screen** הגדרת צבע הרקע לכחול או שחור כאשר אין קלט.

**Key Lock** הגדרה למנוע משימוש על ידי ילדים.

**Reset** החזרת הגדרות ברירת המחדל.

**Software Update (USB)** עדכון ערכת הטלוויזיה שלכם.

בחרו את החומרה בזיכרון USB שלכם ולחצו ENTER, לאחר מכן לחצו ◀ כדי לעדכן ו-▶ כדי לבטל.

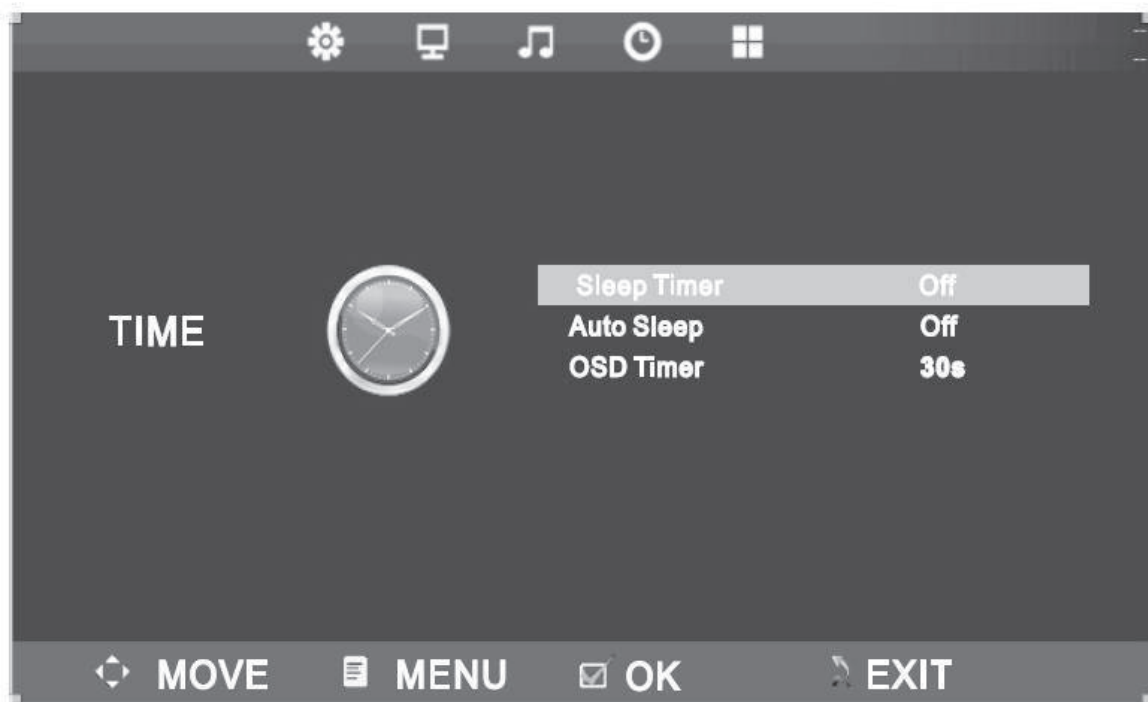

לחצו MENU כדי להציג את התפריט הראשי, ולחצו ◀▶ כדי לבחור את תפריט השעה.

**Sleep Time** בחרו את השעה בדקות (10דקות, 20דקות, 30דקות, 60דקות, 90דקות) שאתם רוצים שהטלוויזיה תכבה אוטומטית אחרי שתגדירו את השעה. בטלו על ידי כך שתגדירו אותו ל-off.

**Auto Sleep** בחרו את השעה בשעות (3שעות, 4שעות, 5שעות), שאתם רוצים שהטלוויזיה תישאר פועלת אחרי ההפעלה האחרונה שלכם. בטלו על ידי כך שתגדירו אותו ל-off.

**OSD Timer** בחרו את השעה בשניות (5שניות, 10שניות, 15שניות, 20שניות, 25שניות, 30שניות) שאתם רוצים שהתפריט על המסך יוצג אחרי ההפעלה האחרונה שלכם.

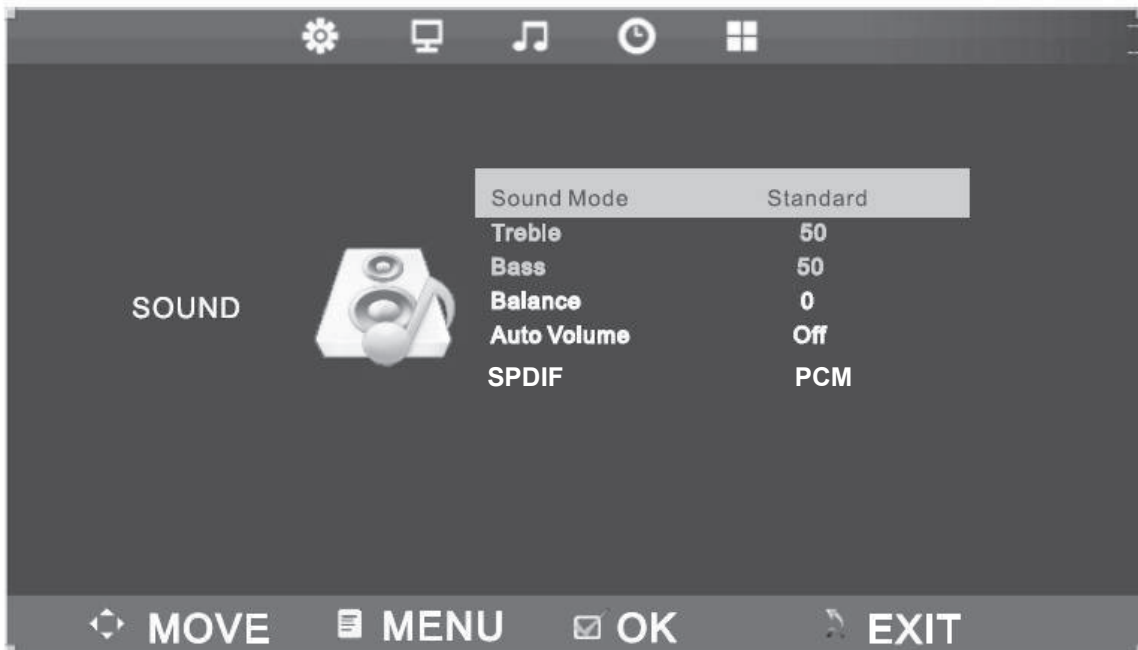

לחצו MENU כדי להציג את התפריט הראשי, ולחצו ◀ / ▶ כדי לבחור את תפריט הקול.

**Sound Mode** (רק במצב זה, טרייבל ובאס יכולים להיות מותאמים).  
**Bass** התאמת תדרי קול גבוהים.  
**Treble** התאמת תדרי קול נמוכים.  
**Balance** התאמת רמה של קול היוצא מהרמקולים הימני והשמאלי.  
**Auto Volume** לחצו R/L כדי להגדיר או לבטל. כאשר מוגדר, זה ייצב את הקול הנשמע כאשר שינויים פתאומיים בקול מתרחשים במהלך הפסקות פרסומות או שינויי ערוצים.

### התאמת הבס / טרבל / באלאנס

1. בחרו מצב קול כמשתמש.
2. הדגישו את הפריט ולחצו ▲/▼ כדי להציג את תפריט המשנה, לאחר מכן לחצו ◀/▶ כדי להתאים את הערך.

לחצו על ENTER /▶ כדי לעבור לתפריט ואחר כך לחצו על החצים ▲/▼ כדי לבחור Off/ Auto/ PCM.

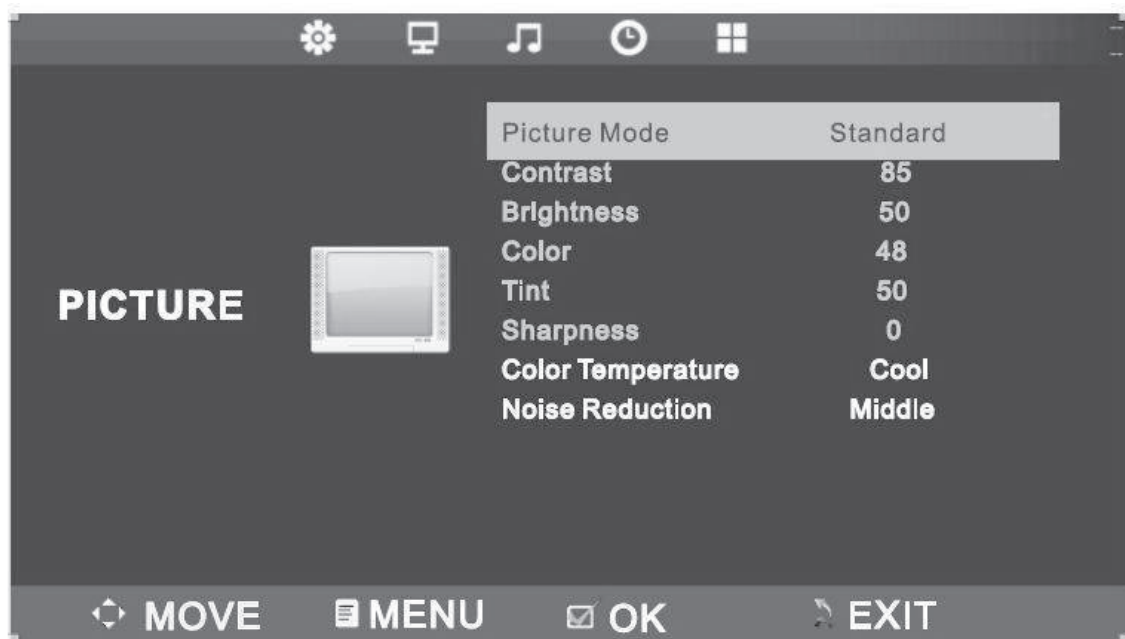

לחצו MENU כדי להציג את התפריט הראשי, ולחצו ◀ / ▶ כדי לבחור את תפריט התמונה.

### מצב תמונה

הדגישו את הפריט ולחצו ENTER או ◀ / ▶ כדי להיכנס לתפריט המשנה, זה יראה את מצב התמונה שבחרתם: Movie/ Dynamic/Standard/User. לחצו על P.MODE בשלט רחוק כדי לבחור מצב תמונה ישירות.

### בהירות/ ניגודיות/צבע/גוון (NTSC בלבד)/חדות

הדגישו את הפריט ולחצו ▶, שורת התהליך תופיע, לאחר מכן לחצו ◀ / ▶ כדי להתאים את הערך. לחצו MENU או EXIT כדי להסתיר את התפריט שעל המסך.

הערה: הגדרות אלו יכולים להיות מותאמות רק כאשר מצב תמונה מוגדר ל-User.

**טמפרטורת הצבע** בחרו בטמפרטורת הצבע שאתם מרגישים בה נוח.

**Normal** נותן לצבעים הלבנים גוון נייטרלי.

**Cool** נותן לצבעים הלבנים גוון כחול.

**Warm** נותן צבעים הלבנים גוון אדום.

**הפחתת הרעש** off/low/middle/high

אתם יכולים לנקות את האות הנכנס על ידי הגדרת הפריט.

## טלוויזיה

### ATM סריקה ידנית



**Current CH** הגדירו את מספר הערוץ.  
**Color system** בחרו את מערכת הצבעים .PAL/SECAM/NTSC  
**Sound system** בחרו את מערכת הקול .(DK/BG/MN/I)  
**Fine-Tune** התאימו את התדר של הערוץ.  
**AFC** סריקה כוון אוטומטית.  
**Search** לחצו ◀ כדי לחפש למטה מהתדר הנוכחי, ולחצו ▶ כדי לחפש למעלה.

### עריכת תוכנית

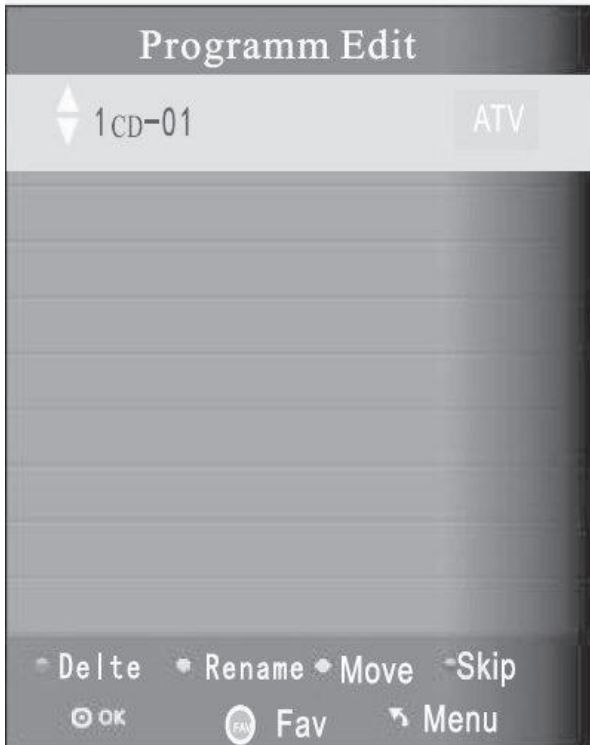

ארבעת כפתורי הצבעים הם כפתורי הקיצור לתכנות הערוץ.  
קודם לחצו על ▲ / ▼ כדי להדגיש את הערוץ שאתם רוצים לבטל או לשנות את השם או להזיז או לדלג, לאחר מכן:  
לחצו על הכפתור **האדום** כדי לבטל את הערוץ.  
לחצו על הכפתור **הירוק** כדי להיכנס למצב שינוי שם, לאחר מכן לחצו ▶ / ◀ כדי לבחור את המילה שאתם רוצים לשנות, ו- ▲ / ▼ כדי לבחור מילה.  
לחצו על הכפתור **הצהוב** כדי להגדיר את הערוץ למצב הזזה. לאחר מכן לחצו ▲ / ▼ כדי להזיז אותו למיקום שאותם לשים אותו.  
לחצו על הכפתור **הכחול** כדי לדלג על הערוץ הנבחר. (הטלוויזיה שלכם תדלג לערוץ אוטומטית כאשר תשתמשו ב-CH+/- כדי לצפות בערוצים).

**OK** לחצו כדי לאשר.  
**Fav** הוספה או ביטול הערוץ ברשימת המועדפים שלכם.  
**Menu** לחצו כדי לחזור לתפריט הקודם.





הערה: תפריט הערוצים זמין רק במצב טלוויזיה, והפריט הוא ברירת המחדל כאשר לוחצים MENU, אם אתם רוצים לצפות בתפריט התמונה/הקול/השעה/האפשרויות, נא לחצו ◀▶ כדי לבחור.

### סריקה אוטומטית

סריקה אוטומטית היא חיפוש אחר ערוצים זמינים וערוצי תוכניות מתקבלים.

לחצו ▼/▲ כדי לבחור סריקה אוטומטית. לאחר מכן לחצו OK כדי להתחיל את החיפוש האוטומטי.

אם אתם רוצים לעצור את החיפוש, לחצו MENU או EXIT ולחצו ◀ כדי לאשר או ▶ כדי לבטל.

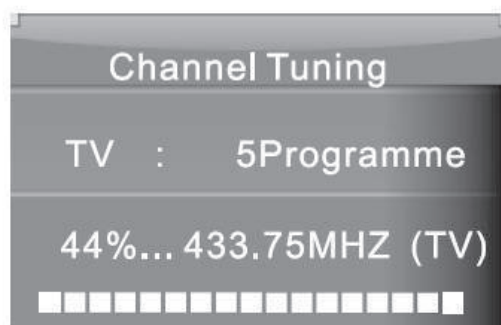

## OSD (תצוגה על המסך)

### מקור כניסה

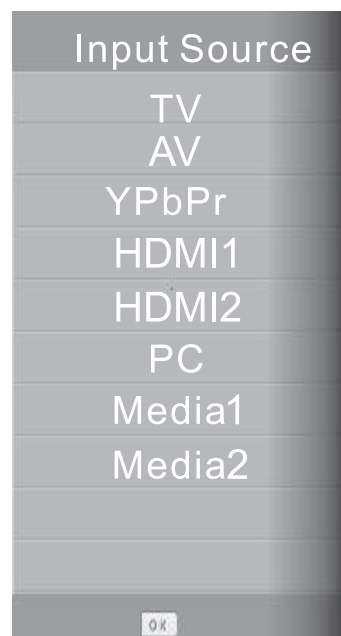

לחצו על לחצן **SOURCE** להצגת רשימת מקורות כניסה.  
לחצו על  $\blacktriangledown/\blacktriangle$  להדגשת מקור הכניסה ולחצו על ENTER לאישור.  
לחצו על הלחצן EXIT להסתרת תפריט המסך.

# חיבורי מערכת

## 5. כניסת USB

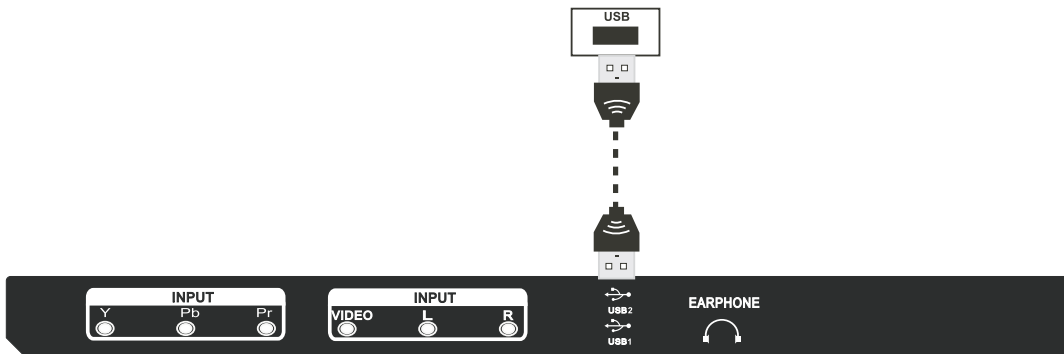

## 6. יציאת אוזניות



## חיבורי מערכת

3. כניסת PC (מחשב), השתמשו בכפתור SOURCE כדי לבחור PC בשלט רחוק.

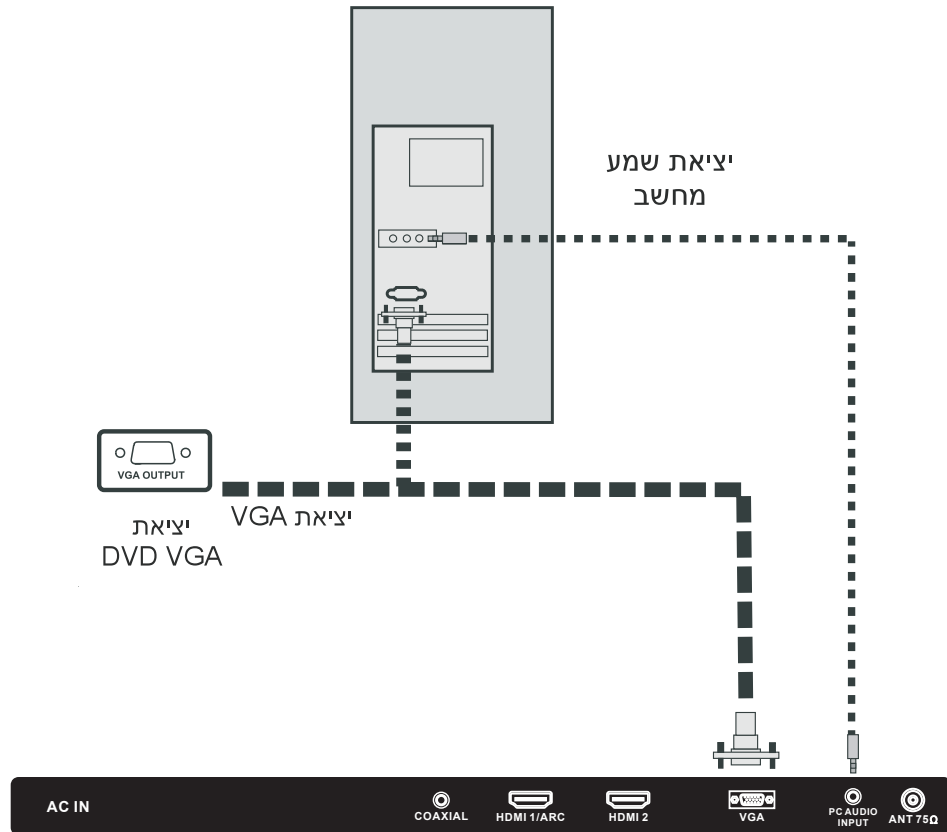

4. כניסת HDMI, השתמשו בכפתור SOURCE כדי לבחור HDMI בשלט רחוק.

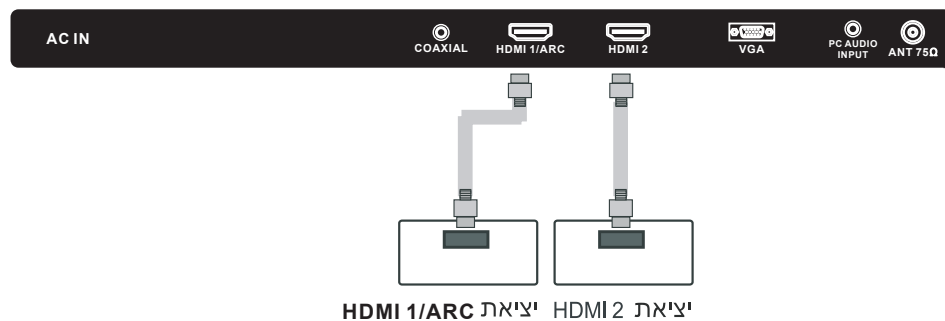

# חיבורי מערכת

1. כניסת/יציאת AV  
כניסת וידאו/ אודיו. השתמשו בכפתור SOURCE כדי לבחור AV בשלט רחוק.

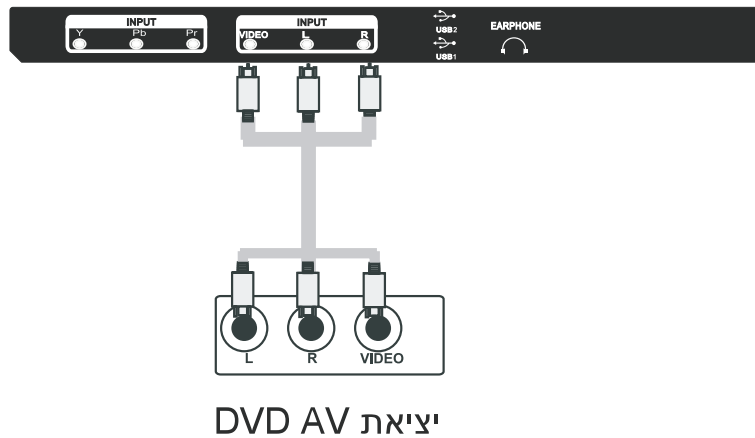

2. כניסת Y Pb Pr  
כניסת Y Pb Pr, השתמשו בכפתור SOURCE כדי לבחור Y Pb Pr בשלט רחוק.

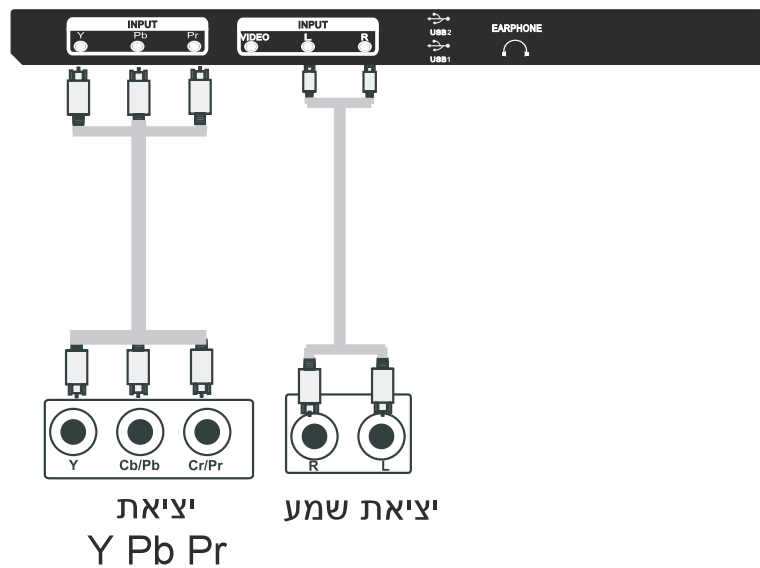

# התקנה וחיבור הטלוויזיה

## הגדרת הטלוויזיה

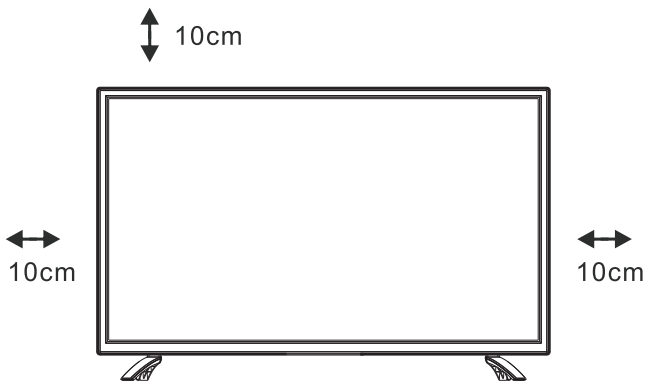

שימו את הטלוויזיה שלכם על משטח ישר שיכול לשאת את המשקל של הטלוויזיה. כדי למנוע סכנה, נא לא לחשוף את הטלוויזיה ללחות או חום, אין לחסום את האוורור בגב הטלוויזיה.

## חיבור אנטנה וחשמל

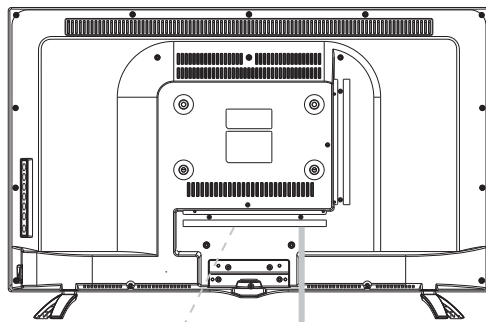

1. חברו את כבל האנטנה לשקע האנטנה בגב הטלוויזיה ולאחר מכן לשקע האנטנה שלכם.
2. חברו את כבל החשמל של הטלוויזיה לשקע (AC 100-240V ~ 50/60Hz).

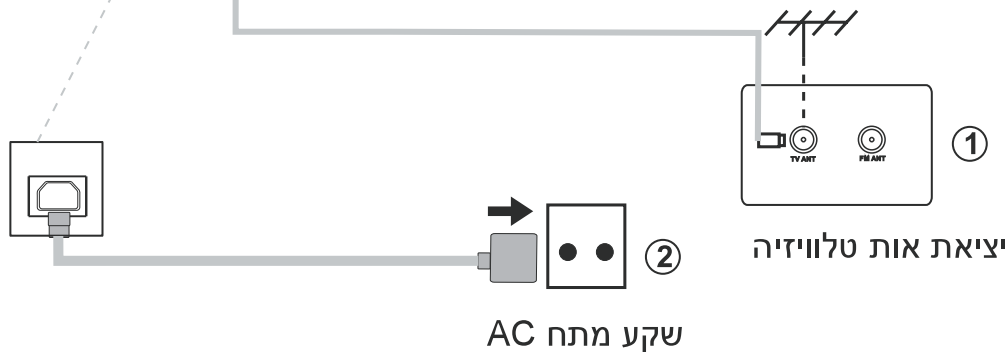

## הפעילו את הטלוויזיה.



3. לחצו על כפתור ההפעלה של הטלוויזיה. נורית החיווי תיהפך לירוקה. אם המכשיר במצב המתנה (הנורית תאיר באדום). לחצו על כפתור ההפעלה בשלט רחוק או על גבי הטלוויזיה.

הערה: התמונה למטרת עיון בלבד.

# שלט רחוק

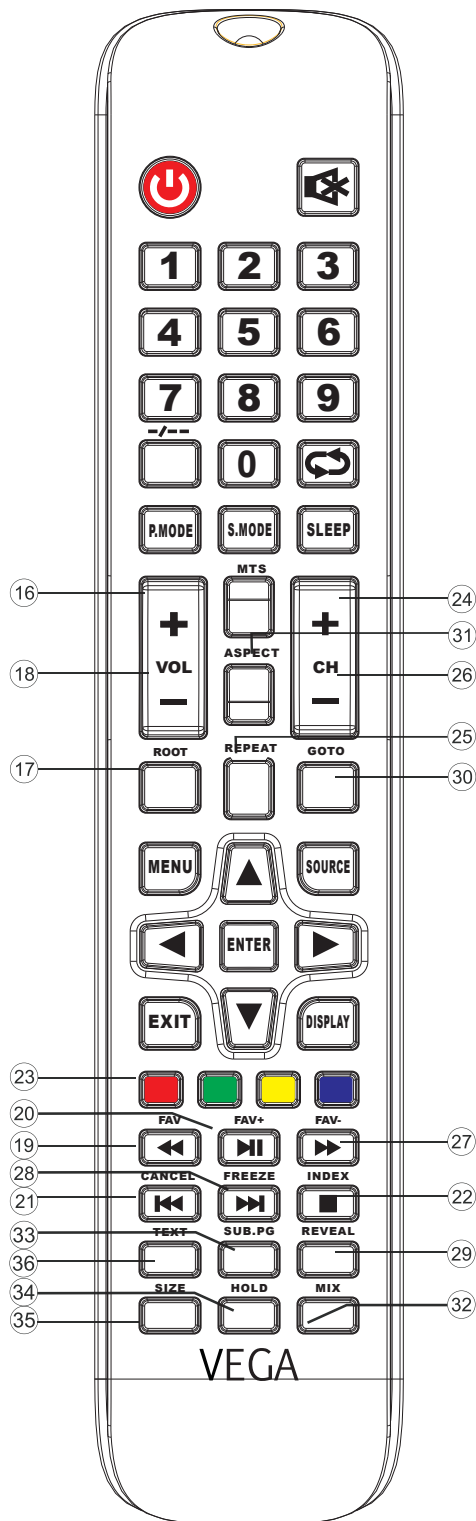

- 16. **VOL+**: הגברת עוצמת הקול.
- 17. **ROOT**: במצב USB ובהצגת תמונה או וידאו, לחיצה על הלחצן תבטל הצגה ותחזור לקטגוריה נוכחית.
- 18. **VOL-**: החלשת עוצמת הקול.
- 19. **FR**: לחצו כדי להריץ אחורנית מהר במצב USB.
- 20. **PLAY/PAUSE**: לחצו כדי להפעיל/לעצור במצב USB. התחלת ההקלטה והפסקה, במצב USB.
- 21. **CANCEL**: כאשר העמוד נבחר במצב של טקסט, זה ייקח זמן לפני שהוא הפך לזמין, לחיצה על מקש CANCEL יחזיר למצב טלוויזיה. כאשר העמוד הנדרש נמצא, מספר העמוד יופיע בחלק העליון של תמונת הטלוויזיה, לחצו על מקש CANCEL כדי לחזור למצב של טקסט.
- 22. **PREV**: לחצו כדי לדלג אחורנית במצב USB.
- 23. **STOP**: לחצו כדי לעצור במצב USB.
- 24. **INDEX**: בקשו את עמוד האינדקס במצב טלסקסט.
- 25. **GREEN/RED/YELLOW/CYAN**: בורר הטלסקסט של החלקים האנלוגיים תחת התפריט המתאים לטלוויזיה, לחצו על הכפתור בהתאם לצבע המוצג כדי להיכנס: אדום: החלפה / ירוק: הכנסה. צהוב: העתקה / כחול: מחיקה.
- 26. **CH+**: העלאת ערוץ.
- 27. **REPEAT**: חזרה.
- 28. **CH-**: הורדת ערוץ.
- 29. **FF**: לחצו כדי להעביר קדימה מהר במצב USB.
- 30. **FAV-**: לחצו כדי לעבור לערוצים המועדפים שלכם תחת תפריט הטלוויזיה.
- 31. **SUBPAGE**: לחצו כדי לגשת לעמוד המשנה.
- 32. **NEXT**: לחצו כדי לדלג קדימה למצב שמור.
- 33. **FREEZE**: הקפאת התמונה.
- 34. **GOTO**: דילוג.
- 35. **REVEAL**: חשיפה או הסתרה של מילים מוסתרות.
- 36. **SIZE**: שינוי גודל התצוגה במצב טלסקסט.
- 37. **HOLD**: הקפאה או ביטול הקפאה של העמוד הנוכחי המוצג.
- 38. **ASPECT**: פונקצית הכיוון.
- 39. **TEXT**: הפעלה או כיבוי מצב טלסקסט.
- 40. **MIX**: תמונות טלוויזיה וטלסקסט מעורבות יחד (רקע שקוף).

# שלט רחוק

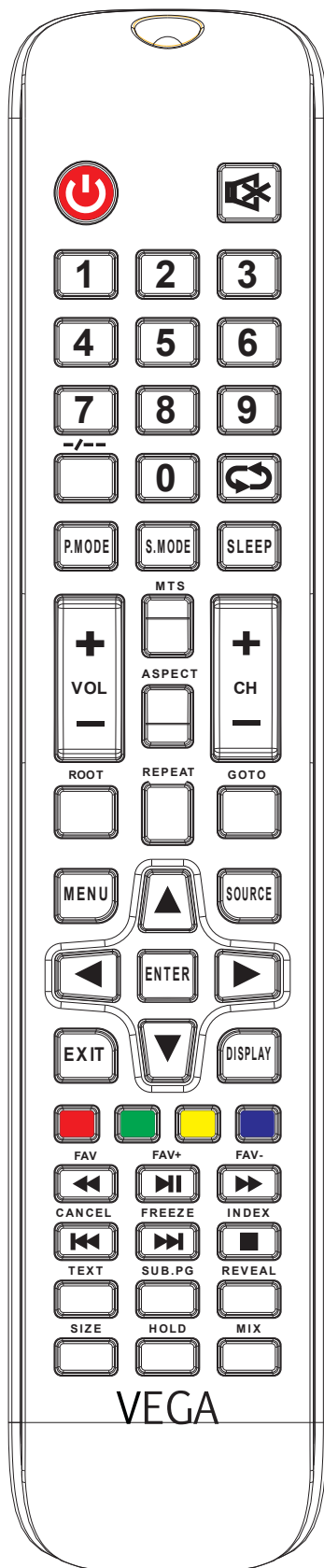

1. **POWER**: הפעלת הטלוויזיה או מעבר למצב המתנה.
2. **MUTE**: כיבוי הקול והפעלה כאשר לוחצים שוב.
3. **0-9**: הספרות "0-9" משמשות כדי להכניס ישירות את מספר הערוץ.
4. **-/--**: לחצו על כפתור זה כדי להכניס מספר תוכנית עבור ספרות שונות, לדוגמא **./--/---**.
5. **↻**: לחצו על כפתור זה כדי להחליף בין התוכנית הנוכחית והקודמת שאתם צופים בהן.
6. **S.MODE**: בחרו מצב קול שונה ישירות.
7. **SLEEP**: הגדירו זמן שינה.
8. **MTS**: לחצו כדי לבחור מצב NICAM (לדוגמא, STEREO, MONO, BTSC, Nicam וכו').
9. **P.MODE**: בחירות סוג תמונה שונה ישירות.
10. **MENU**: התחלת תפריט המערכת וחזרה לתפריט עליון יותר.
11. **SOURCE**: כפתור החלפת מקור כניסה.
12. **▼▲◀▶**: לחצו על כפתור ▲▼ כדי לבחור פריטים. לחצו על כפתור ◀▶ כדי להתאים אותם.
13. **ENTER**: כדי לאשר את הבחירה עם פריט התפריט המודגש.
14. **EXIT**: לחצו כדי לצאת מהתפריט שעל המסך.
15. **DIS PLAY**: מציג את מידע מצב המערכת.

## התקנת הסוללה

הסירו את מכסה תא הסוללות בגב השלט הרחוק על ידי החלקת המכסה למטה, והסירו אותו. שימו שתי סוללות AAA בתוך תא הסוללות עם + ו - בהתאמה כפי שמצוין. אל תערבבו סוללות ישנות עם חדשות או סוגים שונים של סוללות. החזירו את מכסה תא הסוללות למקום.



# תרשים פאנל קדמי/ אחורי

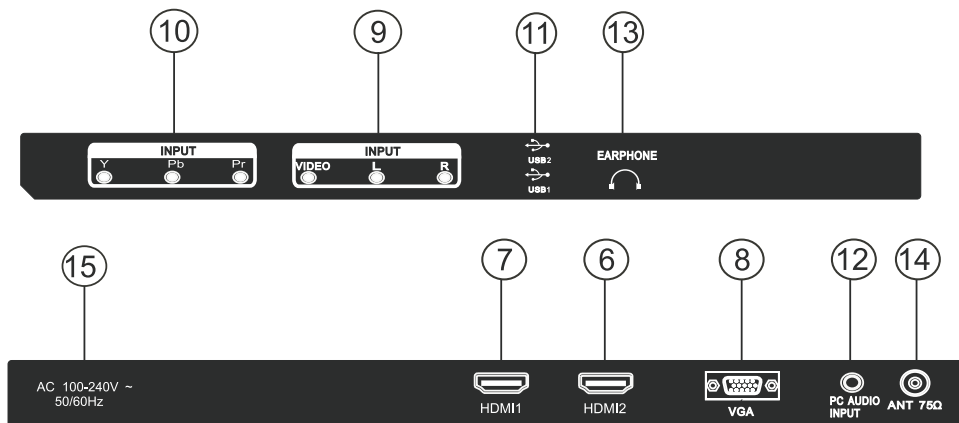
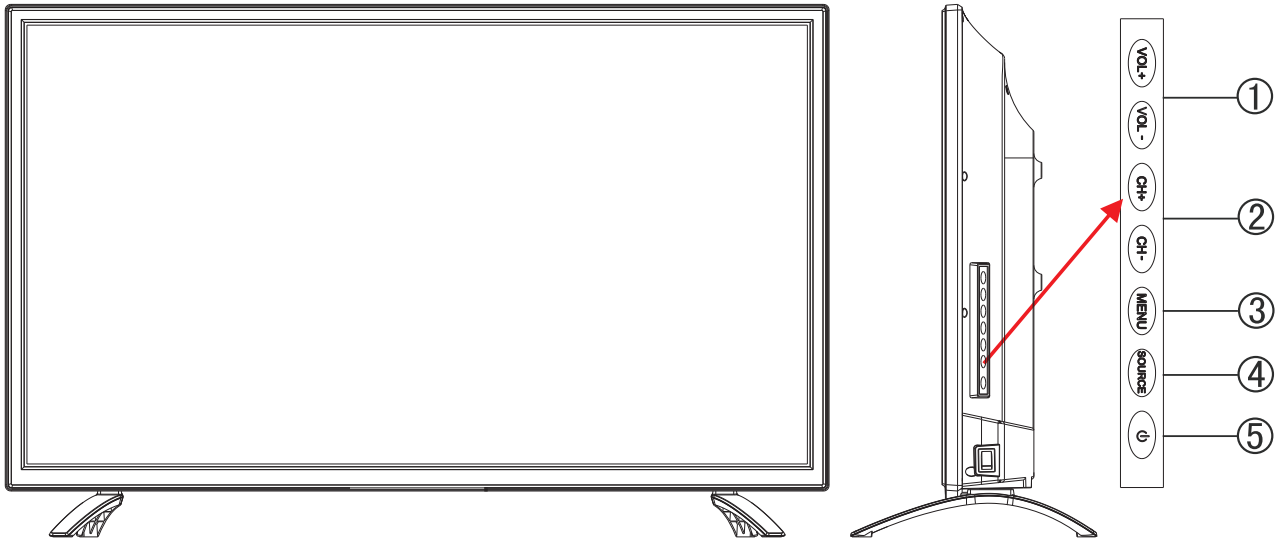

- 9. **AV Input**: כניסת AV חיצונית . וכניסות ערוצי קול ימני/שמאלי רלוונטי.
- 10. **Y Pb/Cb Pr/Cr**: כניסת רכיבי שינוי צבע וכניסת וידאו רלוונטית.
- 11. כניסת **USB1/2**
- 12. כניסת אודיו **VGA**
- 13. יציאת אוזניות
- 14. אנטנה  $75\Omega$
- 15. כניסת מתח **AC**

- 1. **VOL+/-** התאמת עוצמת הקול.
- 2. **CH+/-** בחירת ערוץ.
- 3. **MENU** כניסה ויציאה מהתפריט, שימוש בכפתור **CH+/-** כדי לבחור פריט, ובכפתור **VOL+/-** כדי להתאים את הפריט.
- 4. **SOURCE** בחירת מקור.
- 5. **⏻** כיבוי/ הפעלת הטלוויזיה.
- 6. כניסת **HDMI 2**.
- 7. כניסת **HDMI 1**: כניסת אות דיגיטלית ממחבר וידאו HDMI.
- 8. כניסת **VGA**.

## חיבור והרכבת המסך על מעמד

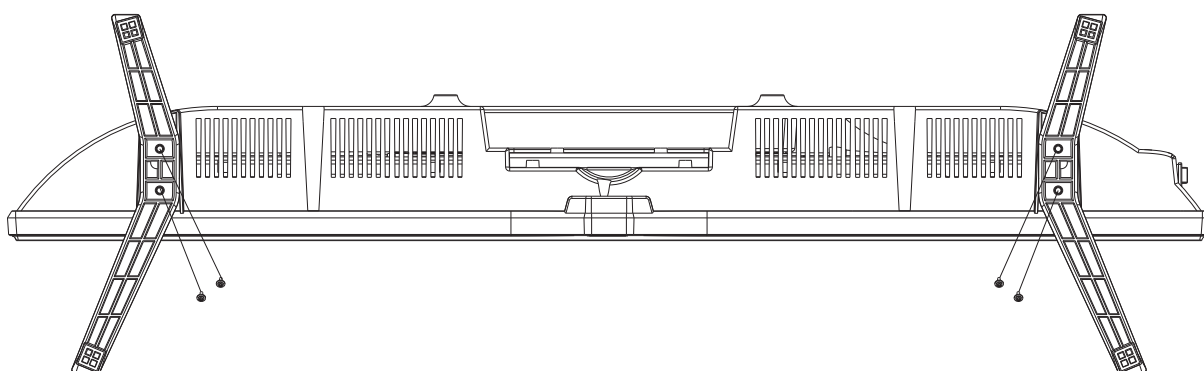

1. הפכו את הטלויזיה , כאשר המסך פונה כלפי מטה (בטרם תעשו זאת שימו לב שאין חפץ זר שעשוי לפגוע בטלויזיה מומלץ להניח על בד )
2. קחו את הבסיס ואת הברגים
3. הבריגו את 4 הברגים לבסיס של הטלויזיה (BB4\*12)

# הרכבה והתקנת זרוע הטלוויזיה

## קיבוע ותליית הטלוויזיה על הקיר

1. קודם שימו יריעת בד רכה על השולחן כדי להימנע משריטות על המסך, אחר כך מקמו את הטלוויזיה על השולחן עם הפנים מטה על הבד.
2. השתמשו במברג כדי להסיר את 8 הברגים שקבועים על תחתית המעמד (בכיוון החץ, ראו בתמונה 1). הסירו את תחתית המעמד. (אנא שמרו את הברגים ואת תחתית המעמד).

איור 1

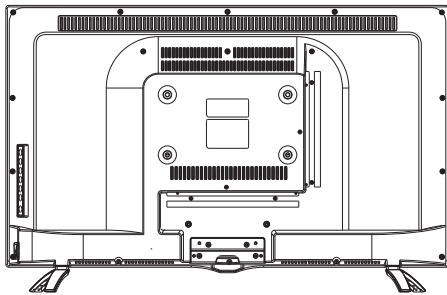

איור 3 קיר

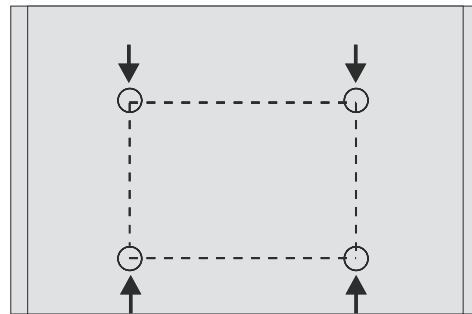

3. קבעו מסגרת אחת על הקיר בהתאם לגודל ולכיוון החיצים שבתרשים העזר המצורף כאמור בתמונה 2 ובתמונה 3.
4. קדחו ארבעה חורים על הקיר במיקום המיועד (הגודל הינו לייחוס בלבד) והכניסו אל תוך ארבעה ברגים (חלקים אופציונאליים).
5. בהתאם לשלב ארבע, השתמשו במברג כדי לנעול את הברגים בגב הטלוויזיה, ואז תלו את הטלוויזיה על הקיר.

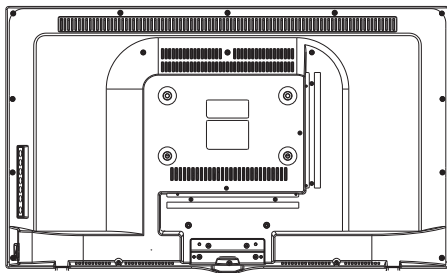

איור 2

מסגרת

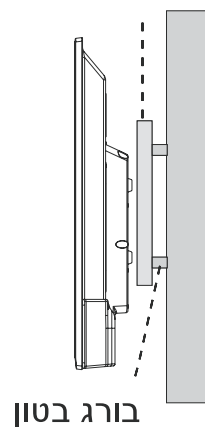

איור 4

קיר

בורג בטון

הערה:

1. המסגרת לקיבוע על הקיר הינה פריט אופציונאלי.
2. כאשר אתם מרכיבים את הטלוויזיה, הקפידו שלא יהיו מסביבה ומלפניה חפצים אחרים ושמרו על מרחק בין המכשיר לחפצים אחרים.
3. הקפידו שהתקנת המכשיר על הקיר תיעשה על ידי איש מקצוע מיומן.
4. תמונת הקיבוע הינה לייחוס בלבד.
5. פעלו על פי הנחיות המדריך להתקנת המכשיר על הקיר.

## הוראות בטיחות חשובות

אין להניח את המכשיר על גבי עגלה, סטנד, מדף או שולחן לא יציבים.

במקרים בהם תמונה נייחת מוצגת על המרקע לזמן ממושך, צללית שלה עלולה להיצרב על המסך. כדי למנוע זאת, אין להציג תמונה נייחת על המסך למשך זמן. מקרה זה אינו מכוסה בתנאי האחריות.

יש להשתמש אך ורק באביזרים משלימים שסופקו ע"י היצרן או אושרו על ידו.

שמרו על פתחי האוורור בגוף המכשיר חופשיים מחסימה. אסור לכסות אותם בזמן ההפעלה.

נתקו את התקע משקע החשמל בעת סופות ברקים.

אין להתיז או לנקות את גוף המכשיר עם מים זורמים או מטלית לחה. נקו את המכשיר רק באמצעות מטלית יבשה.

אין לחסום את פתחי האוורור, אין להניח כיסוי על גבי המסך, יש לוודא אוורור מספק בהתקנה מובנית בתוך ארון ספרים או שידות.

## השלכה ומחזור

סימן זה מציין שאין להשליך מוצר זה עם פסולת ביתי אחרת. כדי למנוע נזק אפשרי לסביבה מהשלכת פסולת לא מבוקרת, מחזרו אותה באחריות כדי לקדם שימוש חוזר אפשרי. כדי להחזיר את המכשיר המשומש שלכם, אנא השתמשו באתרי מיחזור או צרו קשר עם המוקד העירוני.



## מידע בטיחות

יש לקרוא את כל הוראות הבטיחות לפני הפעלת המכשיר ולשמור עליהן לשימוש עתידי.

מכשיר זה אינו מיועד לשימוש על ידי אנשים (כולל ילדים) מוגבלים גופנית או נפשית או חסרי ניסיון או ידע מתאים, אלא תחת פיקוח מתאים.

מכשיר זה נועד לשימוש ביתי בלבד ויש להשגיח עליו היטב כאשר הוא מופעל בקרבת ילדים.

השתמשו במכשיר אך ורק למטרתו המקורית כמפורט בחוברת זו ואל תבצעו בו התאמות לשימוש אחר או חיבור חלקים נלווים שאינם תואמים למכשיר.

המכשיר אינו מיועד להיות מופעל באמצעות קוצב זמן (טיימר) חיצוני או מערכת שליטה מרחוק נפרדת.

השתמשו במכשיר רק כאשר הוא מוצב על גבי משטח שטוח, יציב, עמיד בפני חום ורחוק מספיק מקצה המשטח כך שלא יופל בטעות.

אין להשתמש במכשיר במקום רטוב או חם מדי. אין להציב במקום החשוף לקרני שמש, לחות, גשם או מכשירים הפולטים חום כגון תנורים או רדיאטורים.

הקפידו להפעיל את המכשיר רק במקום מואר ומאוורר היטב. יש לאפשר גישה נוחה לחיבור וניתוק פתיל הזינה של המכשיר (כבל החשמל) מרשת החשמל. יש להתקין את כבל החשמל באופן שלא יהווה מכשול בדרך, לא ייחשף לטמפרטורה גבוהה או לרטיבות. אסור לכופף או למתוח אותו.

מכשיר זה מיועד לרשת חשמל במתח של 220-240V 50~60Hz עם הארקה הגנה. השקע צריך לתמוך בהספק החשמל המקסימלי של מכשיר זה כמצויין על גבי התווית המצורפת. אם התקע אינו מתאים לשקע החשמל, יש לבצע את ההתאמות הנדרשות ע"י חשמלאי מוסמך בלבד. אין להשתמש במפצלים או בכבלים מאריכים.

אין לחבר או לנתק את המכשיר משקע החשמל בידיים רטובות או עם רגליים יחפות. הקפידו על ניתוקו במשיכת תקע החשמל עצמו ולא במשיכת הכבל.

בורר עוצמה מכוון למצב כבוי 0 / off אינו מנתק את המכשיר מרשת החשמל, לניתוק מוחלט יש לנתק את התקע משקע החשמל.

אין להניח או לרסס חומרים דליקים או מתלקחים על גבי או בקרבת המכשיר.

אין להניח חפצים או נוזלים מכל סוג, על גבי המכשיר.

לפני ניקוי המכשיר, העברתו ממקום למקום, או כאשר המכשיר אינו בשימוש, יש לנתק מרשת החשמל.

אם ניכר ריח חריג או עשן, יש להפסיק מיד את השימוש במוצר ולפנות לשירות.

לאחר הוצאת המכשיר מהאריזה, וודאו שהוא אינו פגום ופתיל הזינה במצב תקין. אם זהו אינו המצב, צרו קשר עם החנות בה רכשתם את המכשיר, לפני התקנתו.

אם פתיל הזינה (כבל החשמל) ניזוק, יש להחליפו על ידי היצרן, סוכן השירות שלו או אדם מוסמך אחר, כדי למנוע סכנת שריפה או התחשמלות.

תיקון המכשיר ייעשו אך ורק על ידי טכנאי מוסמך מטעם חברת השירות.

אזהרה! מוצר זה פועל במתח חשמלי גבוה. למניעת סכנת התחשמלות, אסור להסיר את הכיסוי האחורי של המכשיר. תחזוקת המכשיר תבצע ע"י טכנאי מוסמך בלבד!

## תוכן עניינים

2.....	מידע בטיחות
3.....	הוראות בטיחות חשובות
4.....	הרכבת זרוע הטלוויזיה
5.....	הערה: מדריך הוראות להרכבת מעמד הטלוויזיה
6.....	תרשים פאנל קדמי/ אחורי
7-8.....	שלט רחוק
	התקנת הסוללה
	שימוש בשלט רחוק
9.....	התקנת הטלוויזיה
	הגדרת הטלוויזיה שלכם
	חיבור האנטנה והחשמל
	הפעלת הטלוויזיה
10-12.....	חיבורי מערכת
	כניסת AV
	כניסת Y Pb Pr
	כניסת PC
	כניסת HDMI
	כניסת USB
	יציאת אוזניות
13.....	OSD
	בחירת מקור נכנס
	הפעלה בסיסית
14-19.....	טלוויזיה
	תפריט הערוצים
	תפריט התמונה
	תפריט הקול
	תפריט השעה
	תפריט האפשרויות
	מצב Hotel
21.....	מחשב
	תפריט המסך
22-29.....	מדיה
	פורמט השמעת מולטימדיה USB
	תמונות
	מוזיקה
	סרטים
	טקסט
30.....	אבחון תקלות



# VEGA

**הוראות הפעלה**

---



**טלויזיה ED43Z679**

**\*התמונה להמחשה בלבד**