



**VEGA**

**הוראות הפעלה**

---



**טלוויזיה E55EK2200S**

**\*התמונה להמחשה בלבד**



## מידע בטיחות

אין לחבר או לנתק את המכשיר משקע החשמל בידיים רטובות או עם רגליים יחפות. הקפידו על ניתוקו במשיכת תקע החשמל עצמו ולא במשיכת הכבל.

בורר עוצמה מכוון למצב כבוי 0 / off אינו מנתק את המכשיר מרשת החשמל, לניתוק מוחלט יש לנתק את התקע משקע החשמל.

אין להניח או לרסס חומרים דליקים או מתלקחים על גבי או בקרבת המכשיר.

אין להניח חפצים או נוזלים מכל סוג, על גבי המכשיר.

לפני ניקוי המכשיר, העברתו ממקום למקום, או כאשר המכשיר אינו בשימוש, יש לנתק מרשת החשמל.

אם ניכר ריח חריג או עשן, יש להפסיק מיד את השימוש במוצר ולפנות לשירות.

לאחר הוצאת המכשיר מהארזיה, וודאו שהוא אינו פגום ופתיל הזינה במצב תקין. אם זהו אינו המצב, צרו קשר עם החנות בה רכשתם את המכשיר, לפני התקנתו.

אם פתיל הזינה (כבל החשמל) ניזוק, יש להחליפו על ידי היצרן, סוכן השירות שלו או אדם מוסמך אחר, כדי למנוע סכנת שריפה או התחשמלות.

תיקון המכשיר ייעשו אך ורק על ידי טכנאי מוסמך מטעם חברת השירות.

אזהרה! מוצר זה פועל במתח חשמלי גבוה. למניעת סכנת התחשמלות, אסור להסיר את הכיסוי האחורי של המכשיר. תחזוקת המכשיר תבצע ע"י טכנאי מוסמך בלבד!

יש לקרוא את כל הוראות הבטיחות לפני הפעלת המכשיר ולשמור עליהן לשימוש עתידי.

מכשיר זה אינו מיועד לשימוש על ידי אנשים (כולל ילדים) מוגבלים גופנית או נפשית או חסרי ניסיון או ידע מתאים, אלא תחת פיקוח מתאים.

מכשיר זה נועד לשימוש ביתי בלבד ויש להשגיח עליו היטב כאשר הוא מופעל בקרבת ילדים.

השתמשו במכשיר אך ורק למטרתו המקורית כמפורט בחוברת זו ואל תבצעו בו התאמות לשימוש אחר או חיבור חלקים נלווים שאינם תואמים למכשיר.

המכשיר אינו מיועד להיות מופעל באמצעות קוצב זמן (טיימר) חיצוני או מערכת שליטה מרחוק נפרדת.

השתמשו במכשיר רק כאשר הוא מוצב על גבי משטח שטוח, יציב, עמיד בפני חום ורחוק מספיק מקצה המשטח כך שלא יופל בטעות.

אין להשתמש במכשיר במקום רטוב או חם מדי. אין להציב במקום החשוף לקרני שמש, לחות, גשם או מכשירים הפולטים חום כגון תנורים או רדיאטורים.

הקפידו להפעיל את המכשיר רק במקום מואר ומאוורר היטב. יש לאפשר גישה נוחה לחיבור וניתוק פתיל הזינה של המכשיר (כבל החשמל) מרשת החשמל. יש להתקין את כבל החשמל באופן שלא יהווה מכשול בדרך, לא ייחשף לטמפרטורה גבוהה או לרטיבות. אסור לכופף או למתוח אותו.

מכשיר זה מיועד לרשת חשמל במתח של 220-240V 50~60Hz עם הארקה הגנה. השקע צריך לתמוך בהספק החשמל המקסימלי של מכשיר זה כמצוין על גבי התווית המצורפת. אם התקע אינו מתאים לשקע החשמל, יש לבצע את ההתאמות הנדרשות ע"י חשמלאי מוסמך בלבד. אין להשתמש במפצלים או בכבלים מאריכים.

## הוראות בטיחות חשובות

אין להניח את המכשיר על גבי עגלה, סטנד, מדף או שולחן לא יציבים.

במקרים בהם תמונה נייחת מוצגת על המרקע לזמן ממושך, צללית שלה עלולה להיצרב על המסך. כדי למנוע זאת, אין להציג תמונה נייחת על המסך למשך זמן. מקרה זה אינו מכוסה בתנאי האחריות.

יש להשתמש אך ורק באביזרים משלימים שסופקו ע"י היצרן או אושרו על ידו.

שמרו על פתחי האוורור בגוף המכשיר חופשיים מחסימה. אסור לכסות אותם בזמן ההפעלה.

נתקו את התקע משקע החשמל בעת סופות ברקים.

אין להתיז או לנקות את גוף המכשיר עם מים זורמים או מטלית לחה. נקו את המכשיר רק באמצעות מטלית יבשה.

אין לחסום את פתחי האוורור, אין להניח כיסוי על גבי המסך, יש לוודא אוורור מספק בהתקנה מובנית בתוך ארון ספרים או שידות.

## השלכה ומחזור

סימן זה מציין שאין להשליך מוצר זה עם פסולת ביתי אחרת. כדי למנוע נזק אפשרי לסביבה מהשלכת פסולת לא מבוקרת, מחזרו אותה באחריות כדי לקדם שימוש חוזר אפשרי. כדי להחזיר את המכשיר המשומש שלכם, אנא השתמשו באתרי מיחזור או צרו קשר עם המוקד העירוני.



מקם את הטלוויזיה על משטח ישר ומוצק, השאר מרווח של 10 ס"מ לפחות מסביב ו-30 ס"מ לפחות מלמעלה מהקיר או הארון בו תאוחסן הטלוויזיה. יש לוודא שהטלוויזיה ממוקמת בצמידות לקיר בכדי להימנע מנפילה בעת הדחיפה.

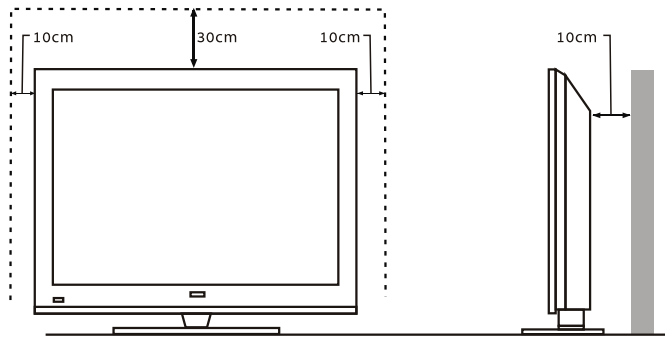

בעת סיבוב מקלט הטלוויזיה יש לאחוז אותה בחלק התחתון ולא העליון.

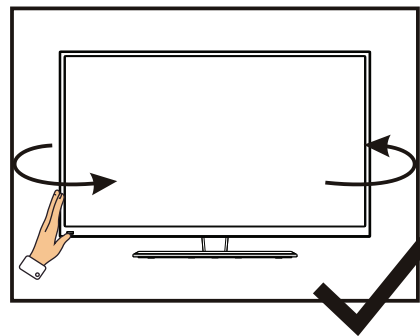
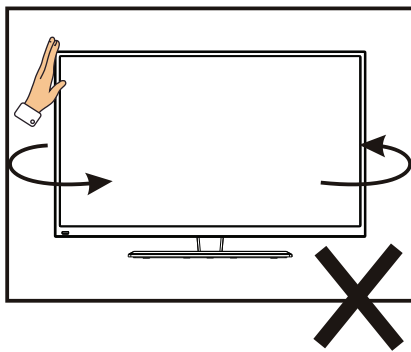

יש להיעזר בשתי הידיים בעת הרמת הטלוויזיה.

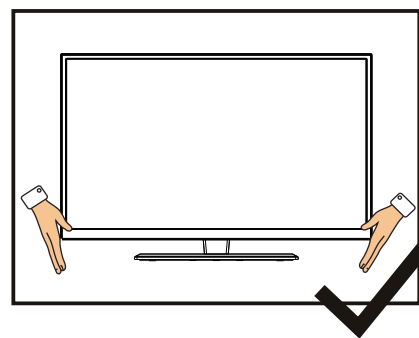
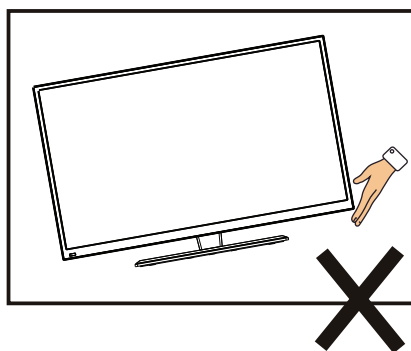

## 1. חיבור והכנת הטלוויזיה

### 1.1 אביזרים

- ❖ מדריך למשתמש
- ❖ שלט רחוק
- ❖ סוללות (UM-4/R03P/AAA)
- ❖ ערכת מתקן קיר (לא מורכבת) (לא כלול, אופציונלי)

### 1.2 התקנת המעמד

(יש להתייחס למבנה הפיזי של האובייקט ולא לציור)

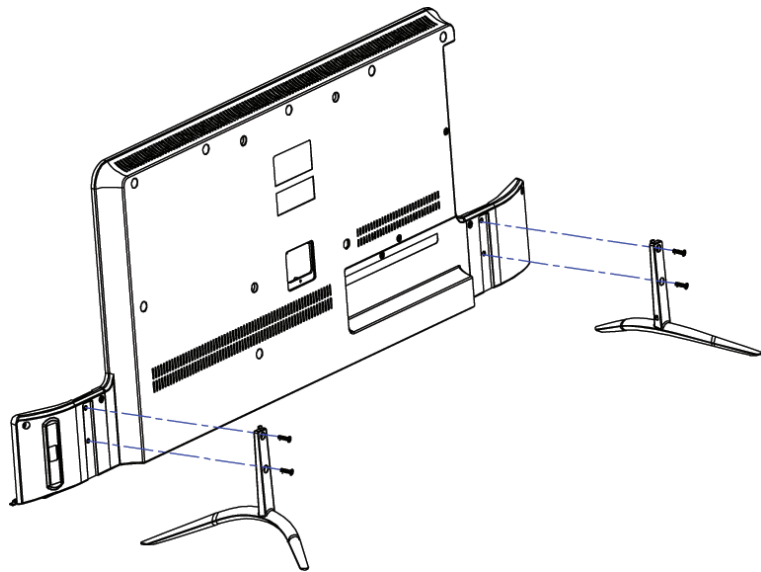

- ① הנח את הטלוויזיה עם הפנים מטה על בגד או רפידה רכה על שולחן.
- ② הכנס את המעמד לשקע התחתון של הטלוויזיה
- ③ הכנס את הברגים לשקעים וחזק אותם

## 1.3 כפתורים וממשק למשתמש

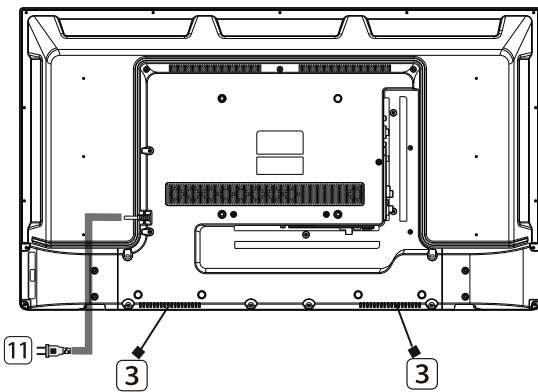
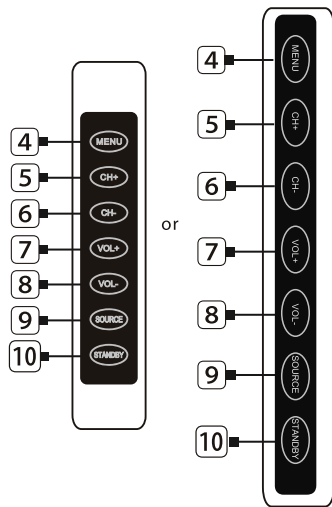
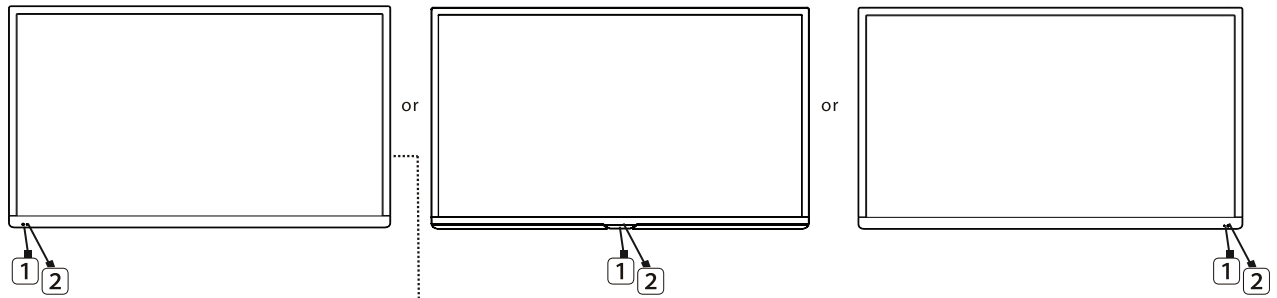

1. חלון חיישן השלט
2. נורית חיווי הפעלה
3. רמקול
4. כפתור תפריט
5. כפתור תוכנית +
6. כפתור תוכנית -
7. כפתור עוצמת שמע +
8. כפתור עוצמת שמע -
9. כפתור מקור קלט
10. כפתור Standby
11. כניסת תקע חשמל
12. RJ 45
13. כניסת AV 1
14. כניסת (VGA) PC
15. כניסת אודיו PC
16. כניסת HDMI 1
17. כניסת HDMI 2
18. כניסת RF
19. כניסת AV 2
20. יציאה קואקסיאלית
21. יציאת MINI LINE
22. כניסת TF
23. USB1
24. USB2

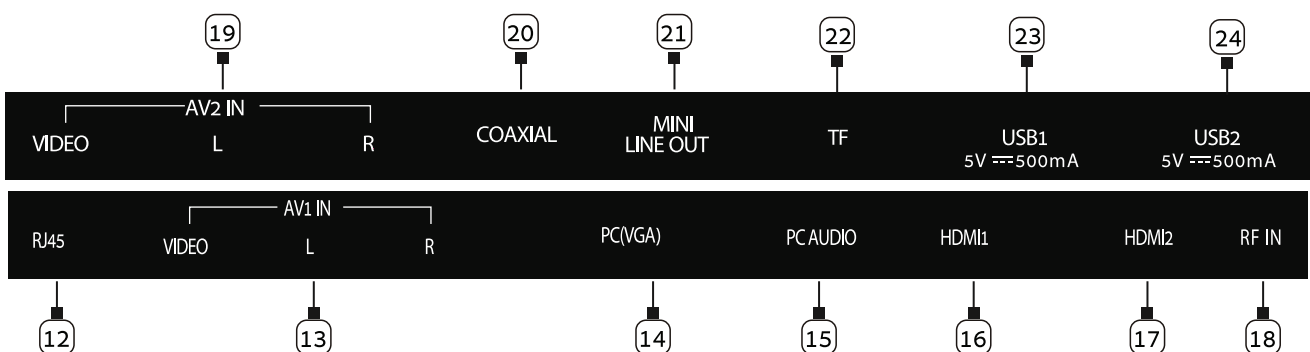

## 1.4 השלט הרחוק

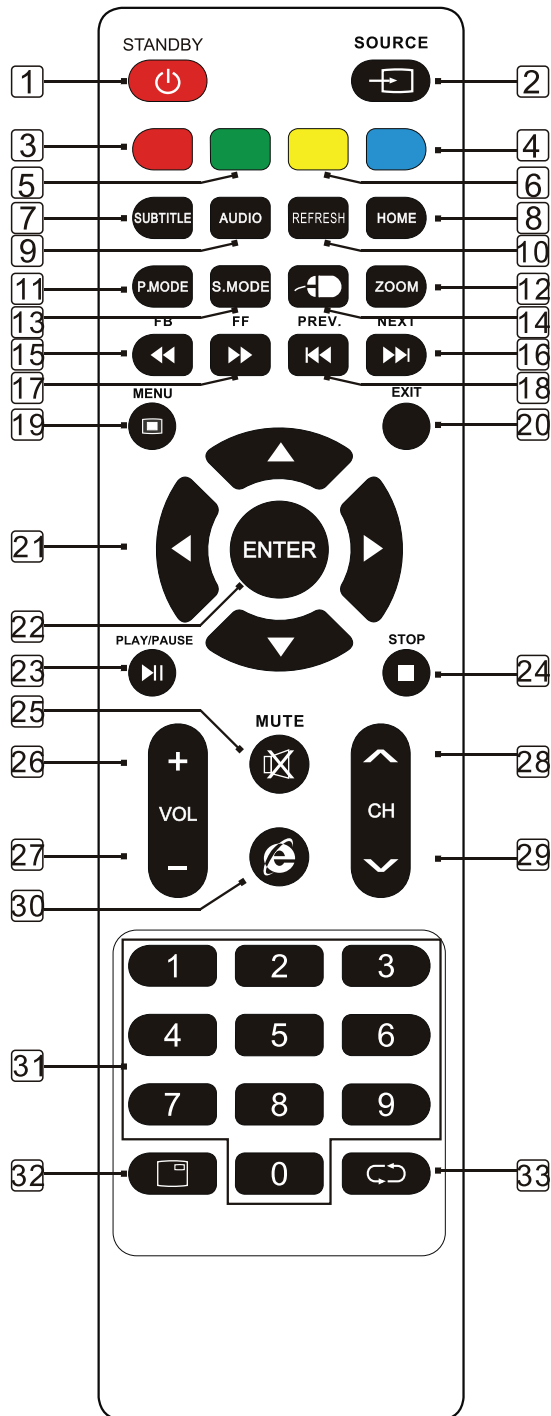

1. Standby הפעלה וכיבוי מצב Standby
2. SOURCE: בחר את מקור האות
3. RED: גישה לפריט או עמוד אדום.
4. BLUE: גישה לפריט או עמוד כחול.
5. GREEN: גישה לפריט או עמוד ירוק.
6. YELLOW: גישה לפריט או עמוד צהוב.
7. SUBTITLE: המרת USB לכתוביות ווידאו
8. HOME - כניסה לעמוד הבית
9. AUDIO: בחר מצב אודיו טלוויזיה
10. REFRESH: רענן את עמוד האינטרנט
11. P.Mode: בחר את מצב התמונה
12. ZOOM: תקריב או הרחקה של התמונה הנוכחית (לא פעיל על כל התמונות)
13. S.Mode: בחר את מצב הקול.
14. MOUSE: הדלקה או כיבוי של עכבר השלט.
15. FB: הרצה מהירה אחורה.
16. NEXT: הבא
17. FF: הרצה מהירה קדימה
18. PREV: הקודם
19. MENU - כניסה ויציאה ממצב תפריט
20. EXIT.. יציאה ממצב תפריט או מפעולה
21. מקשי . בחירת פריט מהתפריט
22. ENTER- אישור או כניסה
23. מצב מדיה: לחיצה אחת להשהיה, לחיצה נוספת להמשך השמעה.
24. : עצור השמעה וחזור ורשימת הקבצים.
25. MUTE - השתק קול
26. VOL+ - העלאת עוצמת השמע
27. VOL- - הורדת עוצמת השמע
28. CH^ - בחר את הערוץ הבא
29. CH v - בחר את הערוץ הקודם
30. כניסה לאינטרנט
31. 0~9 המשך ללחוץ על המקשים לבחירת הערוץ.
32. DISPLAY - הצג מידע של סרטון והשמע הנוכחי
33. RECALL - חזרה לערוץ קודם.



## 1.5 התקנת הסוללות

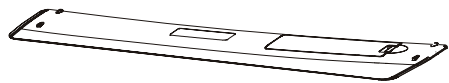
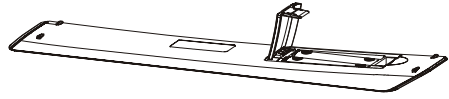

- ① פתח את המכסה האחורי של השלט
  - ② הכנס שתי סוללות 1.5 V (AAA) יש להקפיד על קוטביות נכונה
  - ③ סגור את המכסה האחורי
- יש להוציא את הסוללות מהשלט במידה ולא נעשה בו שימוש לתקופה ארוכה. במידה והשלט אינו פועל כראוי, יש לבצע את הבדיקות הבאות:

- בדוק האם הטלוויזיה דלוקה
- בדוק את קוטביות הסוללות
- בדוק האם הסוללות התרוקנו
- בדוק האם כבל החשמל מחובר כראוי והאם קיימת אספקת חשמל לטלוויזיה.

## 2. הפעלה בסיסית

### 2.1 כיבוי והדלקה

חבר את כבל החשמל ליציאת AC. הכנס את כבל החשמל לשקע המתאים. לחץ על מתג ההפעלה להדלקת הטלוויזיה ולאחר מכן על כפתור ההפעלה להדלקת היחידה. לחץ על מתג ההפעלה שוב בכדי לכבות את הטלוויזיה. שים לב: לאחר כיבוי הטלוויזיה באמצעות המתג, יש להמתין לפחות דקה אחת לפתיחת המתג בשנית.

### 2.2 הגדרת מצב Standby

לחץ על כפתור (  ) בכדי להפעיל את היחידה

לחץ על כפתור (  ) בשנית להעברת המסך למצב Standby, נורית חיווי ההפעלה תהפוך אדומה. יש לשים לב לא להשאיר את הטלוויזיה במצב Standby לאורך זמן.

### 2.3 מקור קלט אות

לחץ על מקש SOURCE לכניסה לתפריט מקור הקלט  
לחץ על **[D]** / **[A]** לבחירת מקור האות  
לחץ ENTER לאישור.

### 2.4 הגדרת טלוויזיה

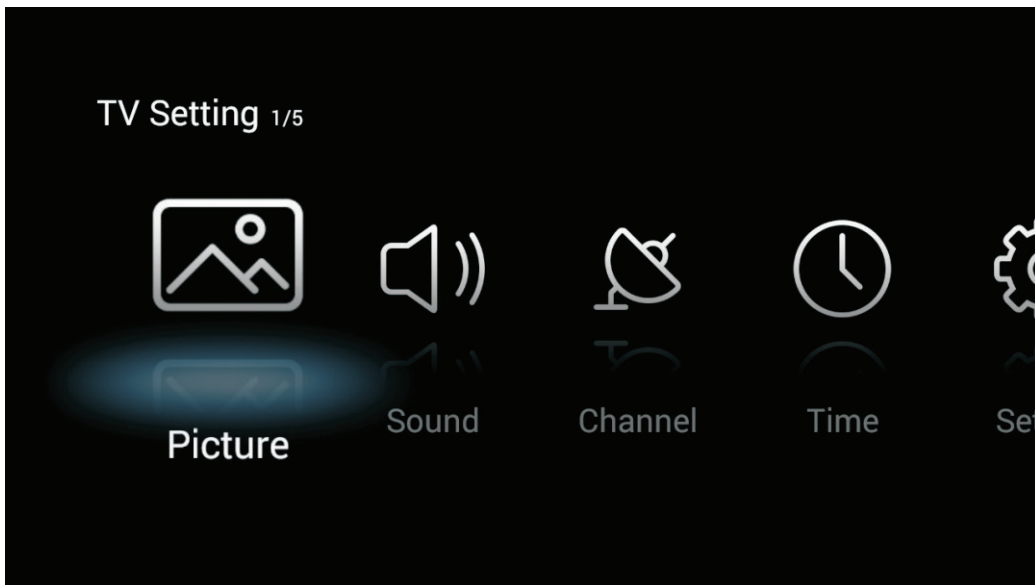

לחץ על מקש MENU לכניסה לתפריט הגדרות בעת הצפייה בטלוויזיה  
לחץ על **[D]** / **[A]** לבחירה  
לחץ ENTER לכניסה להגדרה.

## תמונה

לחץ על מקש [MENU] לכניסה לתפריט הראשי, לחץ על **[<] / [>]** לבחירת תפריט תמונה

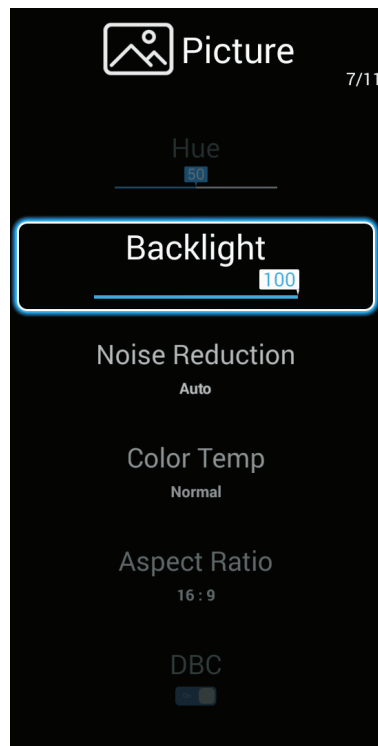
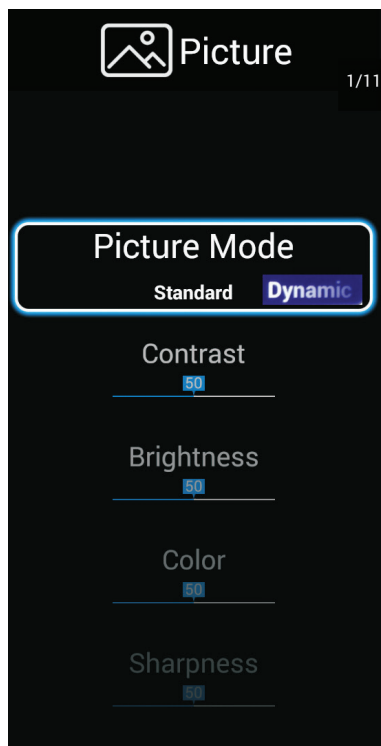

1. לחץ על **[▲] / [▼]**: בחירה: מצב תמונה/ניגודיות/בהירות/צבע/חדות/גוון/אור רקע/ הפחתת רעשי תמונה/טמפרטורת צבע/ יחס רחב גובה/DBC.
2. לחץ על **[<] / [>]**: לכוונן או בחירה.

## מצב תמונה

לחץ על [▲] / [▼] לבחירת מצב תמונה, לחץ על [▶] / [◀] לבחירה.  
(האפשרויות Dynamic/Standard/Soft/Vivid/User).  
שים לב: לחץ על P-MODE לבחירת מצב תמונה בדרך מהירה.

Standard: מצב ברירת מחדל, לצפייה באיכות גבוהה של תמונה בתאורה רגילה.  
Dynamic: מצב זה מתאים יותר לצפייה בסרטים.  
Soft: הפחתת בהירות מסך, שיפור בניגודיות לחסכון באנרגיה.  
Vivid: צבעי התמונה יפים יותר, תמונה יותר עשירה.

Contrast/Brightness/Color/Sharpness/Hue/Backlight  
לחץ על [▲] / [▼] לבחירה, לחץ על [▶] / [◀] לכוונון.

Contrast: כוונון ניגודיות תמונה  
Brightness: כוונון בהירות תמונה  
Color: כוונון צפיפות צבע התמונה  
Sharpness: כוונון קצוות חדות התמונה  
Hue: כוונון גוון התמונה (אדום, ירוק, כחול)  
Backlight: כוונון בהירות אור הרקע של התמונה.

## הפחתת רעשי תמונה

אפשרות הגדרה להפחתת רעשי תמונה.  
לחץ על [▲] / [▼] לבחירת Noise reduction, לחץ על [▶] / [◀] לבחירה.  
(אפשרויות: Off, Low, Middle, High, Auto) (כבוי, נמוך, בינוני, גבוה, אוטומטי)

## טמפרטורת צבע

כוונון הצבע הכללי של התמונה  
לחץ על [▲] / [▼] לבחירת Color temperature, לחץ על [▶] / [◀] לבחירה.  
(אפשרויות: Cool, Normal, Warm)

Cool: מייצר תמונה בגוון כחול עדין  
Normal: מייצר תמונה עשירה  
Warm: מייצר תמונה בגוון אדמדם.

## יחס רוחב גובה

לחץ על [▲] / [▼] לבחירת Aspect ratio, לחץ על [▶] / [◀] לבחירה.  
(אפשרויות: Zoom1, Zoom2, 4:3, 16:9)

## DBC

לחץ על [▲] / [▼] לבחירת DBC, לחץ על [▶] / [◀] לבחירה דולק או כבוי

## תפריט קול

לחץ על MENU על מנת להיכנס לתפריט הראשי, לחץ על **[<] / [>]** לבחירת תפריט קול.

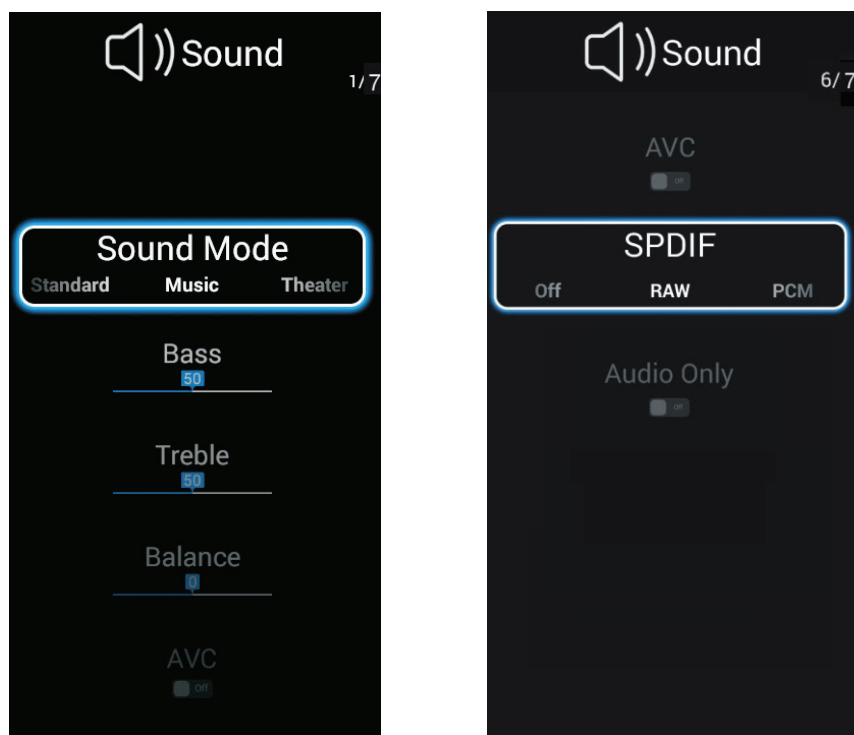

לחץ על **[<] / [>]** לבחירה: (מצב קול/איזון / AVC / SPDIF /אודיו בלבד)  
לחץ על **ENTER / [<] / [>]** לכוונן או בחירה.

### מצב קול

לחץ על **[<] / [>]** לבחירת Sound mode, לחץ על **[<] / [>]** לבחירה.

(האפשרויות: Standard, Music, Theater, News, User)  
שים לב ניתן ללחוץ על כפתור SMode בשלט לכניסה מהירה.  
Standard: מייצר איזון שמע בכל הסביבות.  
Music: משמר את הצליל המקורי. מתאים לתוכניות מוסיקה.  
Theater: מעצים קול מוסיקלי ובס לחוויית צליל עשירה.  
News: מעצים את הקול  
User: בחר להגדרה מותאמת אישית של הגדרות התמונה.

### Balance איזון

כוון את האיזון הימני והשמאלי של יציאת הערוץ.

לחץ על **[<] / [>]** לבחירת Balance, לחץ על **[<] / [>]** לבחירה.

### AVC

לחץ על **[<] / [>]** לבחירת AVC, לחץ על **[<] / [>]** לבחירת מצב פועל או כבוי.

## SPDIF

בחר את מצב יציאת האודיו.

לחץ על **[▼] / [▲]** לבחירת SPDIF, לחץ על **[▶] / [◀]** לבחירה.

## Audio Only

לחץ על **[▼] / [▲]** לבחירת Audio Only, לחץ על **[▶] / [◀]** לבחירת דולק או כבוי.

## ערוץ

לחץ על מקש [MENU] לכניסה לתפריט הראשי, לחץ על **[▶] / [◀]** לבחירת CHANNEL.

לחץ על **[▼] / [▲]** לבחירת: סריקה אוטומטית/ סריקה ידנית אנלוגית/רשימת ערוץ.

לחץ על **[▶] / [◀]** / ENTER לכניסה.

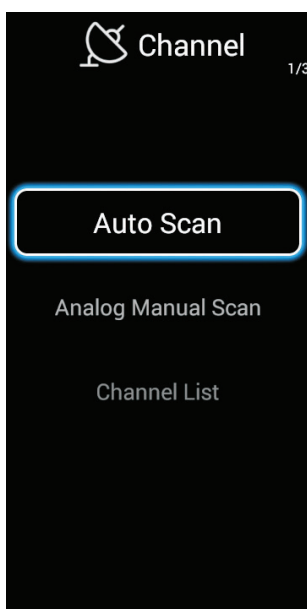

## Auto Scan סריקה אוטומטית

לחץ על **[▼] / [▲]** לבחירת Auto Scan, לחץ **ENTER** להתחלת הסריקה.

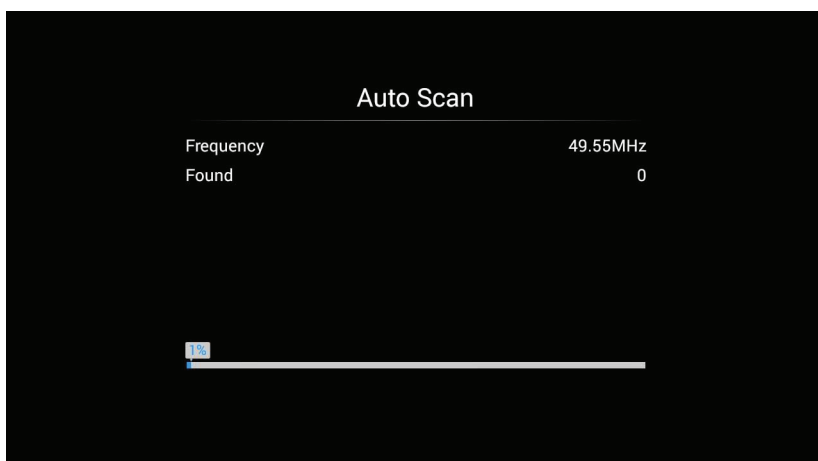

## Analog Manual Scan סריקה ידנית אנלוגית

לחץ על **【▼】 / 【▲】** לבחירת Analog Manual Scan, לחץ **ENTER** להתחלת הסריקה הידנית.

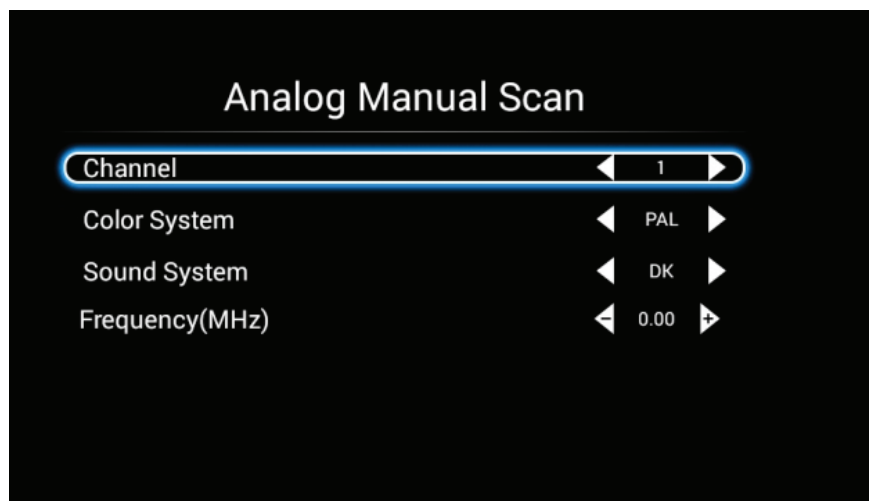

## רשימת ערוצים

לחץ על **【▼】 / 【▲】** לבחירת Channel list, לחץ **ENTER** להתחלת רשימת הערוצים.

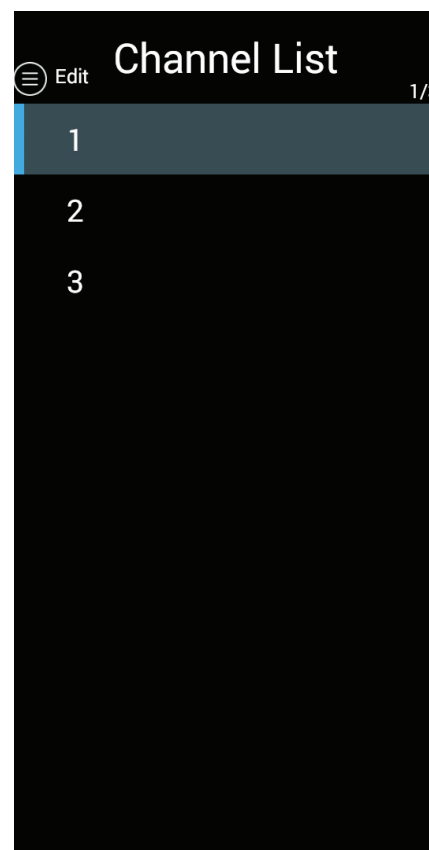

## תפריט שעון

לחץ על MENU על מנת להיכנס לתפריט הראשי, לחץ על [▶] / [◀] לבחירת תפריט שעון.

לחץ על [▼] / [▲] לבחירת: שעון עצר OSD /שעון שינה

לחץ על [▶] / [◀] לבחירה.

שעון עצר OSD

לחץ על [▼] / [▲] לבחירת OSD Timer,

לחץ על [▶] / [◀] לבחירה.

שעון שינה

לחץ על [▼] / [▲] לבחירת Sleep Timer,

לחץ על [▶] / [◀] לבחירה.

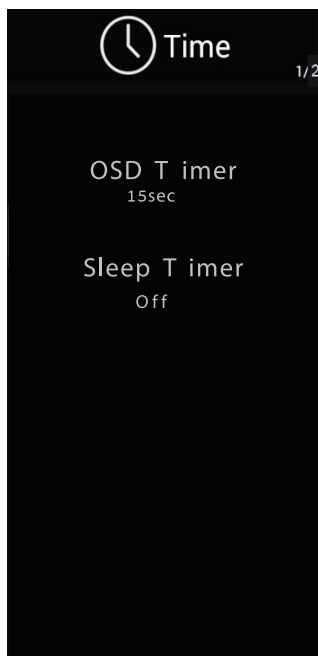

## הגדרה

לחץ על MENU על מנת להיכנס לתפריט הראשי, לחץ על [▶] / [◀] לבחירת Setting

לחץ על [▼] / [▲] לבחירת: מסך כחול/מידע מערכת/איפוס.

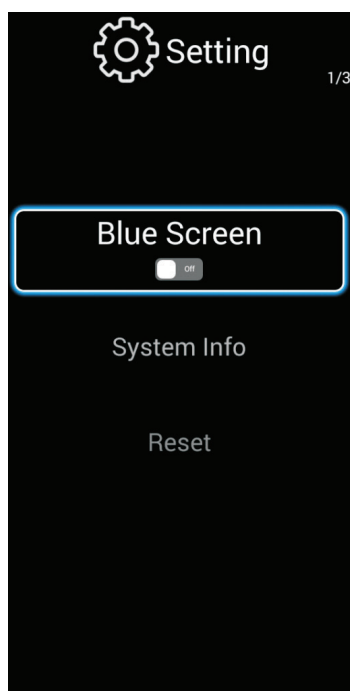

### Blue Screen מסך כחול

לחץ על [▼] / [▲] לבחירת Blue Screen,

לחץ על [▶] / [◀] לבחירת דלוק או כבוי.

### System Info מידע מערכת

לחץ על [▼] / [▲] לבחירת System Info,

לחץ על [▶] / [◀] לצפייה במידע.



## Reset איפוס

לחץ על [▼] / [▲] לבחירת Reset,  
לחץ על [ENTER] לכניסה לתפריט משנה.

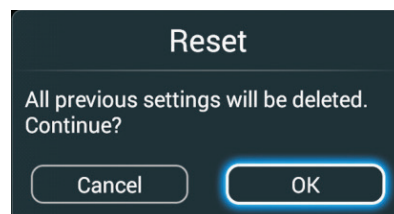

## PC Adjust כוונן PC

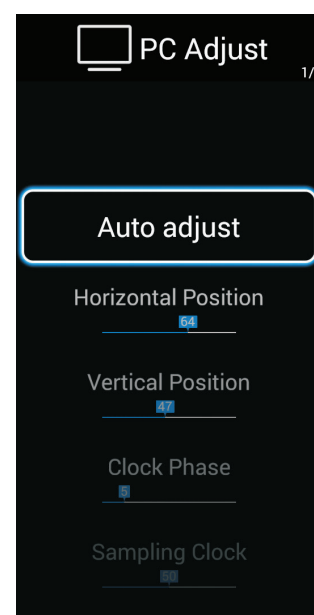
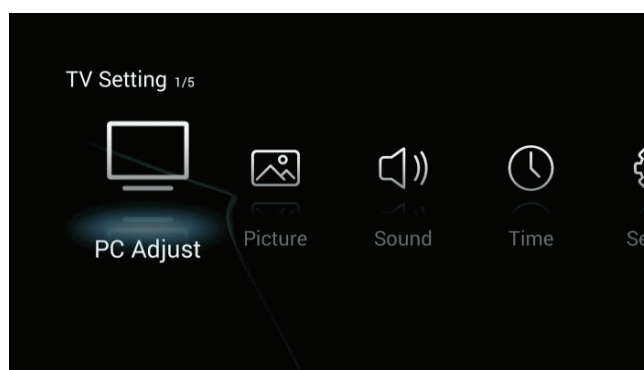

לחץ על MENU על מנת להיכנס לתפריט הראשי, לחץ על [▶] / [◀] לבחירת כוונן PC בתפריט הראשי.

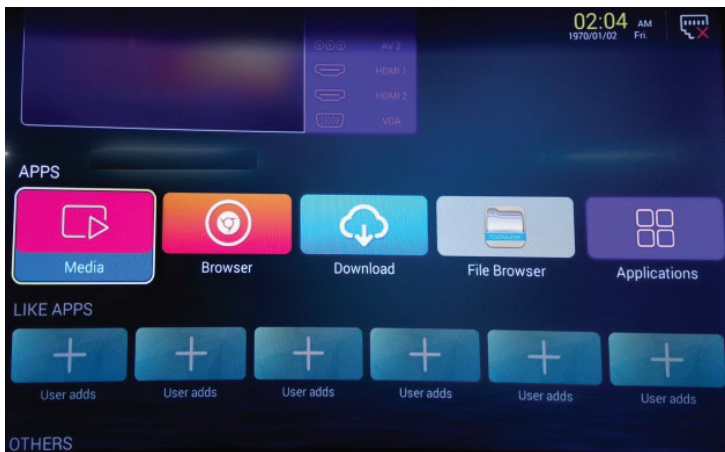

## SMART תפריט 2.5

ממשק המשתמש של תפריט SMART נראה כך: לחץ על  לבחירה.



לחץ על  לבחירת ההגדרות של תפריט SMART  
 לחץ [ENTER] לכניסה לתפריט משנה ולחץ על  לבחירת: (רשת/שעון/כללי/אודות)



### רשת

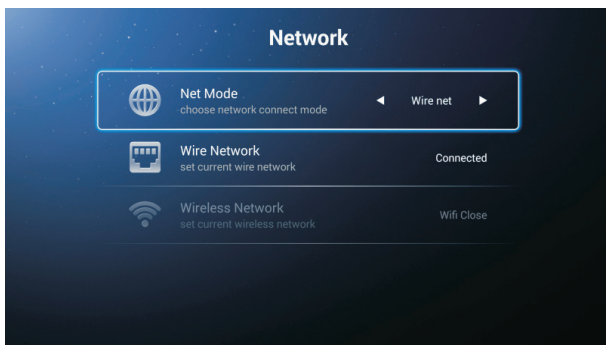

### כללי

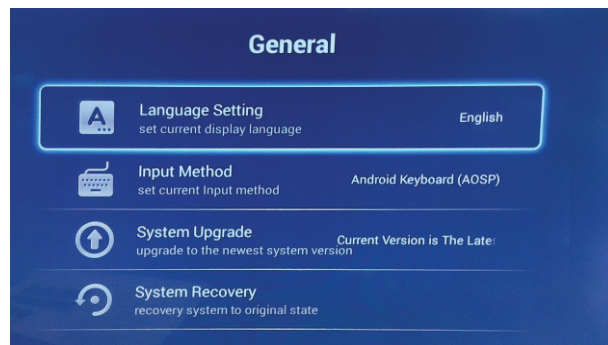

### שעון

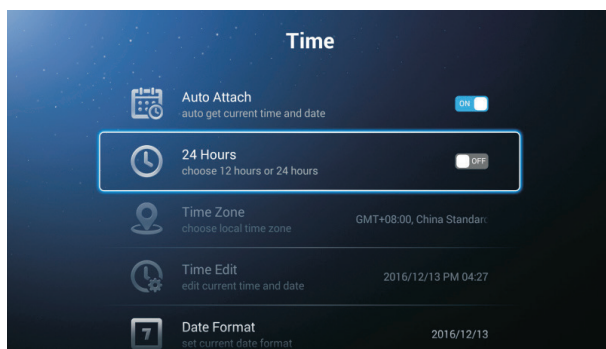

### אודות



# אבחון תקלות

במקרה של תקלה, עיינו בטבלה הבאה למציאת פתרון או צרו קשר עם השירות.

תקלה	סיבה אפשרית	פתרון
לא קיים אות וידאו/אודיו	כבל החיבור רופף או פגום	וודאו חיבור הדוק של כבל האות
שלט רחוק לא פועל	מכסה האינפרא בשלט מכוסה או סוללות חלשות	המנעו מחסימה של קצה השלט והחליפו סוללות לחדשות
תצוגה דהויה על המסך	כיוון ההגדרות לא נכון או מצב תצוגה לא תואם	בחרו בהגדרה אוטומטית
גודל התמונה המוצגת קטנה מגודל המסך	כיוון ההגדרות לא נכון או מצב תצוגה לא תואם	בחרו בהגדרה אוטומטית או כווננו את המיקום אנכי/אופקי של התמונה במסך הגדרות התמונה
אין אפשרות לתפעל את המסך	הפרעות חיצוניות ממכשירי חשמל הפולטים שדה מגנטי	אפסו את המסך ע"י כיבוי באמצעות המפסק בפאנל והדלקה לאחר 5 דקות
רעשים סטטיים	כבל אנטנה רופף או פגום או מסוג לא תואם. אות קליטה חלש.	וודאו חיבור תקין והדוק של האנטנה והכבלים
מוצגת תמונה עם הפרעות רעשים	כבל אנטנה רופף או פגום	וודאו חיבור תקין והדוק של האנטנה והכבלים
אין תמונה או קול	כבל החשמל רופף או פגום	וודאו חיבור הדוק ותקין של כבל החשמל. הפעילו את המסך באמצעות המפסק ולחצן ההפעלה בשלט הרחוק.
פסים על גבי התמונה	הפרעות חיצוניות ממכשירי חשמל הפולטים שדה מגנטי	המנעו מהצבה ושימוש במכשירי חשמל הפולטים שדה מגנטי
אין שמע	עוצמת השמע מכוונת למינימום או מושתקת	הגבירו את העוצמה או בטלו את ההשתקה

אזהרה! אין להשאיר תמונה סטטית על גבי המסך למשך זמן. הדבר עלול לגרום לצריבה של התמונה ולנזק בלתי הפיך. הגדירו שומר מסך או כבו את המסך ברגע שהוא לא בהשגחה למשך זמן.







הידור מוצרים בע"מ  
רחוב המשור 13, טבריה טלפון: 074-7555802 פקס: 04-6209862

תעודה זו תקפה למשך שנה מיום רכישת המוצר ובצמוד לחשבונית הקניה.

תעודה זו ניתנת כבטחון לאחריות טכנית מלאה לפעולתו התקינה של המוצר שפרטיו צוינו בגוף תעודה זו.

1. אחריותנו לפי תעודה זו היא לתקן או להחליף ללא תשלום כל חלק או חלקים ממנגנון הפעולה של המוצר אשר יראה כפגום ואשר לפי שיקול דעתנו הפגם נגרם על אף שימוש ופעולה רגילים ונכונים ובאספקת חשמל סדירה.

2. אנו מתחייבים שבמידה ולא נקיים את האמור בסעיף לעיל, נספק לצרכן מוצר חדש זהה או מסוג ואיכות דומים ושווה ערך או נשיב לצרכן את התמורה ששילם בעד המוצר, לפי בחירתנו.

3. מקרר / מקפיא / כיריים לבישול / תנור בישול ואפיה / מדיח כלים / מייבש כביסה / מכונת כביסה יתוקנו על ידי טכנאי מטעם הידור מוצרים בע"מ במעונו של הצרכן ולאחר תיאום עימו. במידה ונדרש תיקון המוצר במעבדת שירות, תעביר חברת השירות מטעם הידור מוצרים בע"מ את המוצר למעבדה ותחזירו למענו של הצרכן ללא תשלום. מוצרים שלא הוזכרו בסעיף הזה (מוצרים קטנים) יובאו לשם תיקונם לתחנת השירות או נקודת מכירה ע"י הצרכן, הוצאות הובלה / משלוח של המוצר אל או מתחנת השירות יחולו על הצרכן.

4. כתב האחריות לא יחול על המוצר והצרכן לא יהיה מכוסה מבחינת האחריות לפי כתב אחריות זה במקרים הבאים:  
א. המוצר היה נתון לטיפול או לשימוש בלתי נכון שלא לפי ההוראות.  
ב. נעשה במוצר שינוי כלשהו או טופל שלא ע"י נציג מוסמך שלנו.  
ג. המוצר נפגם כתוצאה מגורמים חיצוניים כגון: שריפה, שטפון, מזיקים, פגיעת ברק, קצר חשמלי.  
ד. המוצר נפגם ברשלנות של הצרכן או עקב הזנחה או אחזקה לקויה.  
ה. מספר הזיהוי של המוצר שונה או הוסר.

5. הליקויים הבאים במידה ויתגלו במהלך תקופת האחריות, אינם מכוסים לפי כתב אחריות זה:  
שבר פנימי או חיצוני, חלקי פלסטיק וגומי, כבלים ואביזרים נלווים למוצר, חלקי פח, חלקי זכוכית, שינוי או קילופי צבע, חלודה, אטמי דלת למיניהם, בכיריים (ראשי גז, כיפות וסתימות בדיזות, פגעי אמאיל או זכוכית כתוצאה מבישול ובערה), פילטרים פנימיים וחיצוניים, נזק הנגרם כתוצאה משימוש בחומרי ניקוי כימיים, מעטה החיצוני של המוצר.



שם פרטי	שם משפחה	מס' טלפון
רחוב	מספר	עיר
מכשיר	דגם	מס' סידורי
מקום הרכישה	תאריך רכישה	דואר אלקטרוני