

# **CANDY**

**הוראות הפעלה**  
**כיריים חשמליות קרמיות**  
**דגם: CH64CCB**



## לקוחות יקרים

חברת הידור מוצרים בע"מ מודה לכם על שרכשתם מוצר איכותי זה. קראו בבקשה בהקפדה את ההוראות בחוברת זו המכילים מידע חשוב. שמרו חוברת זו במקום בטוח לשימוש עתידי. רשמו לפניכם את מספרו הסידורי של המכשיר

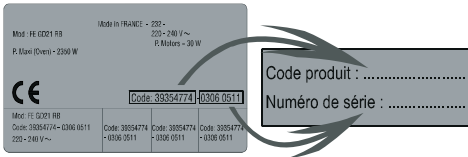

## לפני שימוש ראשון

- למען בטיחות ילדיכם, אנא שמרו את כל חומרי האריזה (שקיות פלסטיק, קופסאות קרטון, קלקר וכיו"ו) מחוץ להישג ידם. ניתן לשמור על האריזה לצורך אחסון עתידי.
- וודאו שלא נותרו שאריות אריזה או ציפויי הגנה בתוך או על התנור ונקו אותו ואת אביזריו במים עם מעט נזול לשטיפת כלים.
- בשימוש ראשון עלול להפלט ריח לא נעים ומעט עשן - התופעה טבעית. יש להפעיל את התנור במצב ריק למשך חצי שעה בטמפרטורה המקסימלית. הקפידו לפתוח חלונות כדי לאפשר אוורור מכסימלי.

## פינוי

מכשיר זה בנוי מחומרים הניתנים לשימוש חוזר. הסימן  המוטבע על המוצר או על המסמכים הנלווים מציין, בהתאם לתקנות האיחוד האירופי EC/2002/96 לסילוק ופינוי ציוד חשמלי ואלקטרוני משומש (WEEE), שאין להתייחס למוצר כאל אשפה ביתית רגילה, אלא יש לפנותו למרכז איסוף המתאים למחזור ציוד חשמלי ואלקטרוני. לפני השלכת המכשיר, חתכו את כבל החשמל כך שלא ניתן יהיה לחבר אותו לרשת החשמל.

4	הוראות בטיחות.....
7	תצורות והספקים לפי דגם.....
8	לוח הבקרה לפי דגם.....
9	הפעלה ראשונה.....
10	תפעול שוטף.....
12	תחזוקה ונקיון.....
13	מידות להתקנה.....

### **חשוב!**

- חברתנו אחראית לפעולה התקינה של מוצר זה בתנאי עבודה ואחזקה נכונים.
- חברתנו אינה אחראית לכל נזק או קלקול שייגרם כתוצאה מתקלות והפרעות חיצוניות או כתוצאה משימוש שאינו בהתאם להוראות הפעלה אלה.
- טיפול בחלקים פנימיים יבוצע ע"י טכנאי שרות בלבד.
- בכל מקרה של שבר או סדק ולו הקטן ביותר בכל חלק של הכיריים, חובה להפסיק להשתמש בהן עד לבדיקה של טכנאי שרות.

## כללי

### ▲ החיבור לחשמל רק ע"י חשמלאי מוסמך!

▲ יש לקרוא את כל הוראות הבטיחות לפני הפעלת המכשיר ולשמור עליהן לשימוש עתידי. היצרן ו/או היבואן לא יהיו אחראים לכל נזק שייגרם כתוצאה משימוש במכשיר שלא בהתאם להוראות.

▲ המכשיר מיועד לשימוש ביתי בלבד. השתמשו בו אך ורק למטרתו המקורית כמפורט בחוברת זו. אין לבצע בו התאמות לשימוש אחר.

▲ מכשיר זה אינו מיועד לשימוש על ידי אנשים (כולל ילדים מגיל 8 ומעלה) שהם מוגבלים גופנית או נפשית או חסרי ניסיון או ידע מתאים, אלא תחת פיקוח ולאחר שהם מבינים את הסכנות הכרוכות בכך. אין לאפשר לילדים לשחק במכשיר ויש להשגיח עליו היטב כאשר הוא מופעל בקרבת ילדים מתחת לגיל 8.

▲ אין להפעיל לפני שוידאתם שכל החלקים מורכבים נכון במקומם - סכנת פציעה, שריפה או התחשמלות!

▲ אין להשתמש באביזרים נלווים שלא הומלצו לשימוש ע"י היצרן - סכנת פציעה, שריפה או התחשמלות!

▲ אין לפתוח או לפרק את המכשיר מעבר למפורט בהוראות ההפעלה לצורך תפעול או ניקוי.

▲ השתמשו במכשיר רק כאשר הוא עומד בצורה יציבה ובטוחה כך שלא יופל בטעות.

▲ אין להשתמש במכשיר בקרבת חומרים דליקים, נפיצים או רעילים.

▲ הקפידו להפעיל את המכשיר רק במקום מואר ומאוורר היטב. השאירו מרווח אוורור מכל צד שלו.

▲ במקרה של דליפת גז, אין לחבר את המכשיר לחשמל. פתחו מיד את החלון לאיוורור.

▲ אין לנסות לכבות שריפה עם מים. יש לחנוק את הלהבות באמצעות שמיכת אש או אמצעי מתאים אחר.

▲ אין להפעיל את המכשיר אם הוא פועל בצורה לא תקינה (כמו פליטת ריח לא נעים, או עשן או התחממות יתר), או אם נפגע גוף המכשיר (כולל חדירת נוזלים), הכבל או התקע שלו. יש להפסיק מיד את השימוש בו ולהביאו לתחנת שרות מוסמכת, לבדיקה, תיקון או התאמה.

## חשמל

▲ וודאו שמתח החשמל המגיע לשקע שבקיר הוא 230V 50Hz עם הארקה הגנה.

השקע צריך לתמוך בהספק החשמל המקסימלי של מכשיר זה כמצויין על גבי התווית המצורפת. מומלץ קו מתח נפרד מוגן על ידי מפסק הגנה. אם התקע אינו מתאים לשקע החשמל, יש לבצע את ההתאמות הנדרשות ע"י חשמלאי מוסמך. מומלץ שלא להשתמש במפצל חשמל ואם משתמשים בכבל מאריך יש לוודא שהוא תומך בהספק החשמל המקסימלי של מכשיר זה.

▲ יש לאפשר גישה נוחה לחיבור וניתוק תקע הזינה (כבל החשמל) של המכשיר מרשת החשמל. אין לחבר או לנתק את המכשיר משקע חשמל בידיים רטובות או עם רגליים יחפות. הקפידו על ניתוקה במשיכת תקע החשמל עצמו ולא במשיכת הכבל. בהעדר גישה נוחה, חובה להשתמש בהתקן ניתוק (מפסק) ייעודי שיש להקפיד ולתחזק אותו במצב תפעולי מוכן לשימוש.

▲ יש להתקין את פתיל הזינה (כבל החשמל) באופן שלא יהווה מכשול בדרך. אסור לכופף אותו בזווית חדה, או למתוח אותו! יש למקם את כבל החשמל כך שלא ייחשף לטמפרטורה גבוהה מדי או לרטיבות.

▲ אם פתיל הזינה (כבל החשמל) ניזוק, יש להחליפו על ידי היצרן, סוכן השירות שלו או אדם מוסמך אחר, כדי למנוע סכנת שריפה או התחשמלות.

▲ יש לנתק את המכשיר ממקור המתח לפני כל טיפול ניקוי ותחזוקה.

### כיריים חשמליות

▲ הכיריים מיועדות לשימוש בסביבה מאווררת (אך מוגנת מרוח חזקה) ובמרחק בטוח מרטיבות ומחומרים דליקים.

▲ השתמשו בכיריים רק כאשר הן מותקנות בצורה יציבה ובטוחה.

▲ אין להשאיר את הכיריים ללא השגחה בזמן השימוש. הכיריים אינן מיועדות להיות מופעלות באמצעות קוצב זמן ("טיימר") חיצוני או מערכת שליטה מרחוק נפרדת.

▲ אין להפעיל כיריים ללא כלי בישול מעליהם.

▲ אין להשתמש בכלי בישול הבולטים מעבר לשולי משטח הכיריים.

▲ אין לרסס בחומרים דליקים בקרבת כיריים דולקות מחשש לדליקה.

▲ אין לחמם קופסאות שימורים סגורות - סכנת פיצוץ!

▲ הקפידו תמיד להשתמש בכלים חסיני חום. אין להשתמש בכלים פגומים או בלתי יציבים.

▲ אין לתפעל את הכיריים, בידיים רטובות או עם רגליים יחפות.

▲ הזהרו שלא לגעת בחלקים החמים! השתמשו בכפפות מתאימות כדי להוריד כלי בישול מהכיריים.

▲ שמרו על ניקיון הכיריים - שאריות מזון הכוללות שומן עשויות לגרום להתפרצות דליקה.

▲ הקפידו שכל המתגים יהיו במצב סגור כאשר הכיריים אינן בשימוש. כאשר אינו בשימוש זמן רב, יש לנתקן מהחשמל.

▲ אם המשטח נסדק, אין להשתמש במכשיר! יש לנתק את המכשיר מהזינה כדי למנוע סכנת התחשמלות.

▲ יש להקפיד על אוורור נאות בעת הבישול. במקומות ללא חלונות מתאימים לאוורור טבעי, מומלץ להתקין מתקן פינוי לאדים ולחום מסוג קולט אדים או ונטה חשמלית.

▲ מומלץ להשתמש בכלי בישול בעל תחתית עבה ושטוחה משתי סיבות: 1. לצורך חימום יעיל ואחיד; 2. בליטות בתחתיתו עלולות לגרום לכתמים קבועים על גבי המשטח ולהסב לו נזק.



▲ וודאו כי תחתית הכלי יבשה כדי להבטיח שהוא לא "יידבק" למשטח.

▲ כדי לשמור על המשטח מפני שריטות, מומלץ להקפיד על ניקיון תחתית כלי הבישול ולא לגרור אותו על פני המשטח.

▲ אין להניח סיר קר שרק הוצא מהמקרר על גבי משטח החימום.

▲ לחיסכון באנרגיה מומלץ להשתמש בכלי שקוטרו מתאים לקוטר אזור החימום שנבחר.

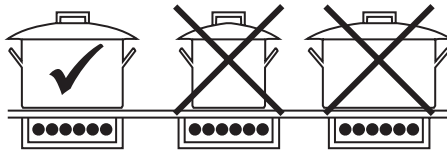

# תצורות והספקים לפי דגם

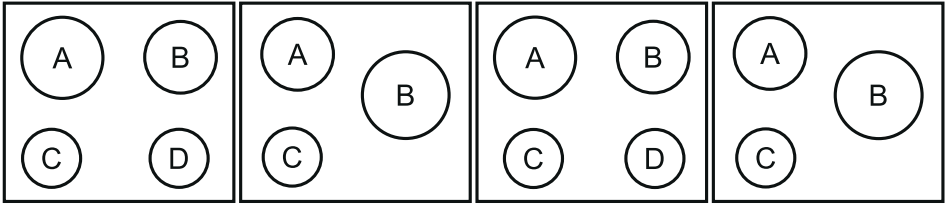

LAYOUT 1

LAYOUT 2

LAYOUT 3

LAYOUT 4

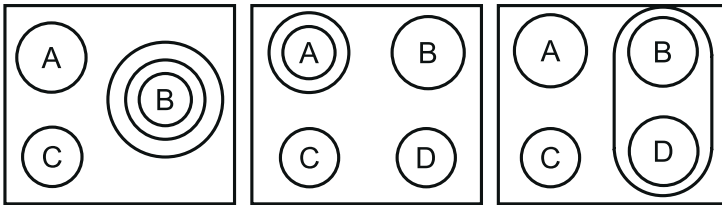

LAYOUT 5

LAYOUT 6

LAYOUT 7

	A	B	C	D
<b>LAYOUT 1</b>	2300W	1800W	1200W	1200W
<b>LAYOUT 2</b>	1800W	2500W	1200W	-
<b>LAYOUT 3</b>	2300W	1800W	1200W	1200W
<b>LAYOUT 4</b>	1800W	2500W	1200W	-
<b>LAYOUT 5</b>	1800W	750+900+1050W	1200W	-
<b>LAYOUT 6</b>	1000+1200 w	1800W	1200W	1200W
<b>LAYOUT 7</b>	1800W	1800W	1200W	1800W

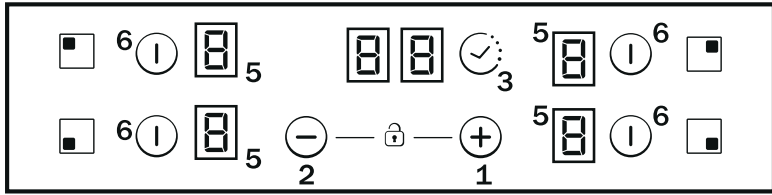

1-3

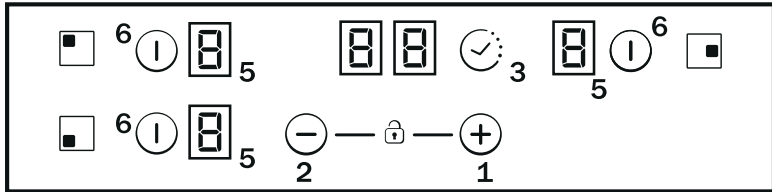

2-4

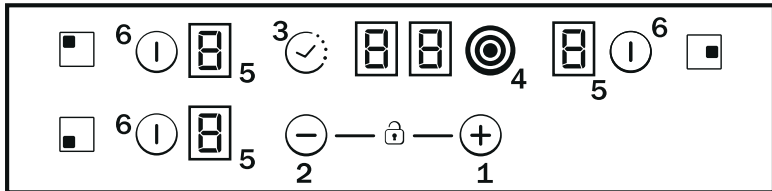

5

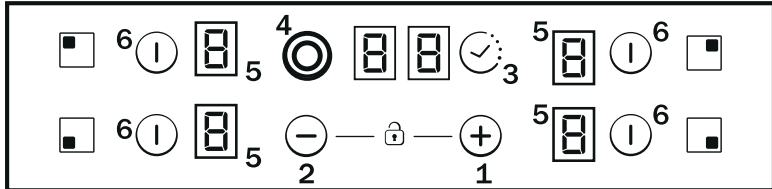

6

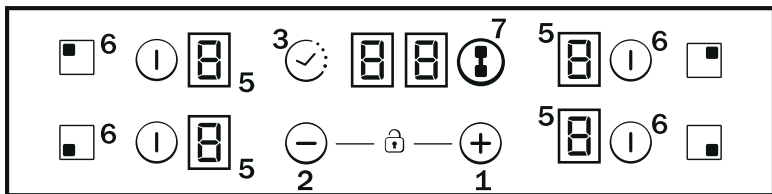

7

- 1. הוספת ערך - דרגת חום או זמן
- 2. הפחתת ערך - דרגת חום או זמן
- 3. הפעלת קוצב זמן
- 4. אזור חימום כפול
- 5. חיווי ערך - דרגת חום או זמן
- 6. הפעלת האזור הרצוי
- 7. גישור בין אזורים



על מנת להסיר לחות שעלולה להצטבר במהלך הייצור ולהפריע לפעולה תקינה:

1. הסירו את סרטי ההגנה מהמשטחים החיצוניים של המכשיר ואביזריו.
2. הסירו את כל המדבקות (מלבד תווית נתונים טכנית).
3. הניחו סיר מלא מים על כל אחד מאזורי בישול והפעילו אותם בעוצמה המרבית למשך לפחות 30 דקות.
4. אם כפתורי המגע עדיין אינם פועלים כשורה, חזרו על פעולות אלה עד שהלחות תתאדה לחלוטין.

### אמצעי הגנה

- לכל אזור חימום יש חיישן חום שמגביל את עוצמת החימום שלו למניעת חימום יתר.
- הכיריים כבות אוטומטית לאחר פרק זמן קבוע בהתאם לדגם ולעוצמת הפעולה (טבלה בהמשך).
- הכיריים כבות אוטומטית תוך 5 שניות אם נשפך נוזל או משהו הונח על לוח הבקרה. החיווי  יבהב.

1. הניחו את כלי הבישול על אזור חימום המתאים לקוטר הכלי.

2. הדליקו את אזור החימום הרצוי.

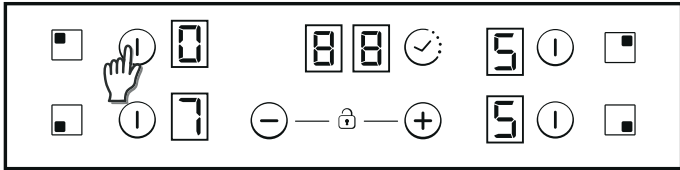

3. מיד לאחר מכן כוונו את עוצמת הפעולה של אזור החימום הרצוי.

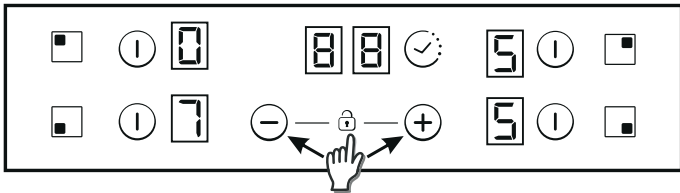

4. כבו את אזור החימום.

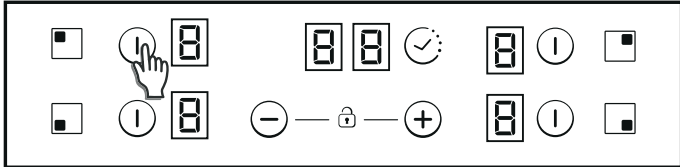

- **נעילה** בפני הפעלה בלתי מורשית (ע"י ילדים או למשל במהלך ניקוי) או שינוי מצב תוך כדי פעולה, בלחיצה על שני הכפתורים בו זמנית. ביטול הנעילה בלחיצה דומה לנעילה.

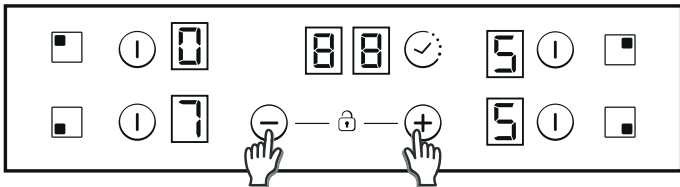

- **כיבוי אוטומטי** מבוצע לאחר פרק זמן התלוי בעוצמת החימום:

P	9	8	7	6	5	4	3	2	1	עוצמה
2	2	2	2	2	2	4	5	5	10	משך זמן (שעות)

- הפעלת **אזור נוסף** באזור חימום כפול  או משולש  (בהתאם לדגם) נעשה בלחיצה על הכפתור עם הסמל המתייחס אליו, לאחר שהאזור הקודם כבר הופעל.
- הפעלת **שני אזור חימום נפרדים יחד** (בהתאם לדגם) נעשה בלחיצה על הכפתור עם הסמל , לאחר שאחד ההאזורים כבר הופעל.
- הפעלת **קוצב זמן לכיבוי** בלחיצה על כפתור הפעלת אזור החימום הרצוי (לאחר שהוא כבר פועל ואז ספרת העוצמה תוחלף בחיווי ) ואחר כך על כפתור . בשלב זה יש לכוון את משך הזמן הרצוי (בדקות) באמצעות כפתורי הפלוס והמינוס. קוצב הזמן משמיע צליל התרעה בתום הזמן וגם מכבה את אזור החימום שנבחר. להפסקת צליל ההתרעה לחצו על כפתור מגע כלשהו. לשינוי קוצב הזמן באמצע, בצעו מחדש את כל הפעולות.

- נגבו לאחר השימוש את משטחי החימום באמצעות מטלית לחה או מגבת נייר. לכלוך שהצטבר והתקשה, קשה יותר לניקוי.
- הקפידו לוודא שעודפי רטיבות או שומן לא יחדרו פנימה דרך חריצי הקירור.
- ניתן להשתמש בחומרי ניקוי המיועדים לניקוי זכוכית.
- כתמים שנותרו על המשטח ניתן לנסות להסיר באמצעות מטלית ספוגה במעט חומץ.
- במקרה של לכלוך קשה, ניתן לנקות את המשטח באמצעות מרית עץ או פלסטיק.
- הקפידו שאזור כפתורי המגע ישאר כל הזמן נקי ופנוי מכל חפץ.

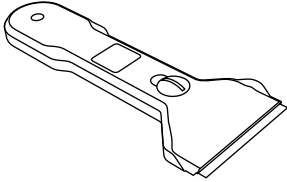

### אזהרות

- הקפידו לשלוף את התקע משקע החשמל לפני הניקוי ולהמתין עד להתקררות מלאה של המכשיר.
- אסור לטבול את המכשיר במים לצורך ניקוי – סכנת התחשמלות.
- אסור לנקות באמצעות קיטור.
- אין להשתמש במברשת גסה או במטליות/ספוגיות ניקוי שוחקות.
- אין להשתמש בחומרי ניקוי חומציים או שוחקים.

## התקנה רגילה

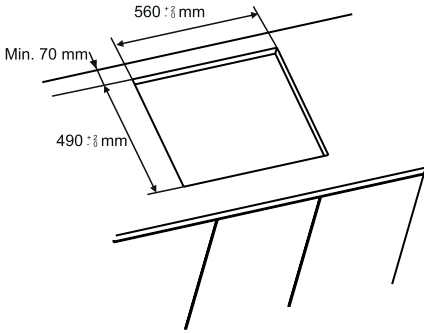

## התקנה שטוחה

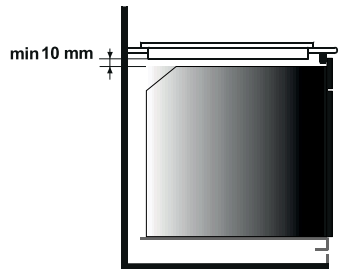
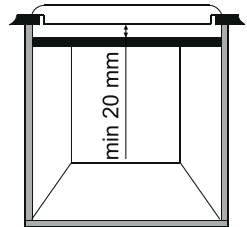
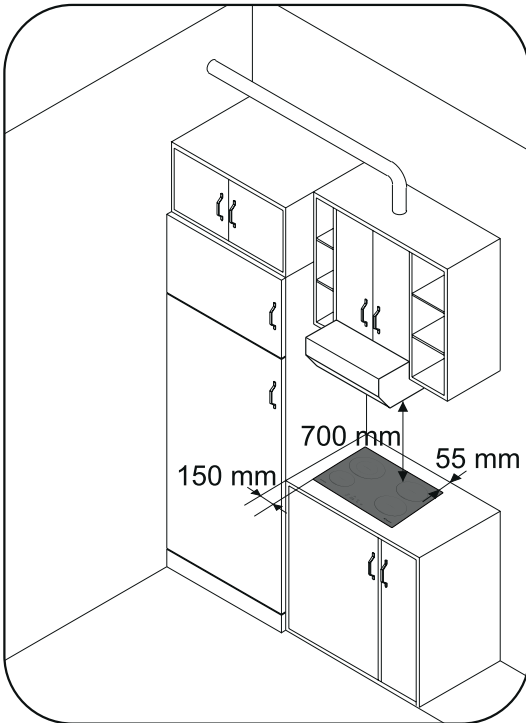
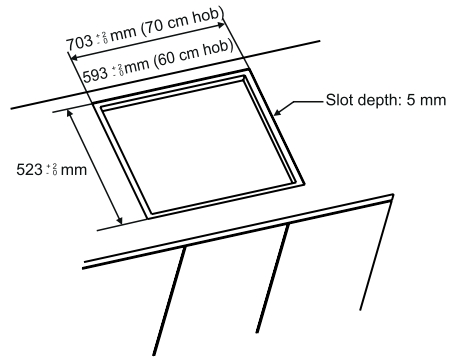

# *CANDY*



מוצרים בע"מ